

СЕСТРИЧКИ: ПЕЛЯ ОЛЕСЬКІВ І ДАРКА РОМАНЮК

ПРИЯТЕЛЬ - ПРИЯТЕЛЬКА
РОСЛИН



БІБЛІОТЕКА В. О. Р. ч. 28

ТЕРНОПІЛЬ

1995

НЬЮ-ЙОРК



КОНФЕРЕНЦІЯ Українських Пластових Організацій

Австралія — Аргентина — Велика Британія — ЗСА — Канада — Німеччина

Польща - УКРАЇНА - Словаччина

ГОЛОВНА ПЛАСТОВА БУЛАВА

ОРЛИНИЙ КРУГ

Бібліотека "ВОГНЮ ОРЛИНОЇ РАДИ"

Випуск ч. 28:

Сестрички: Пеля Олеськів і Дарка Романюк: ПРИЯТЕЛЬ - ПРИЯТЕЛЬКА
РОСЛИН.

Друковано рівночасно:
у Тернополі накладом 100 прим.
і в Філядельфії - 250 прим.

Всі права застережені.
Copyright by Plast, Ukrainian Youth Organization, Inc.
Printed in U. S. A.

АДРЕСА РЕДАКЦІЇ:
Olha N. Kulyncz
P. O. Box 2281
Long Island City, NY 11102
U. S. A.

АДРЕСА АДМІНІСТРАЦІЇ:
Denys Bednarsky
35 Marsac Pl.
Newark, NJ 07106
U. S. A.

Технічне оформлення: Сірий Орел Орест.

.....

ФУНДАТОРИ "ВОГНЮ ОРЛИНОЇ РАДИ":

Родина і приятелі св.п.бр. Славка Кравса
Сірі Орли Людмила і Петро Дармограї
2-ий Курінь УПС "Ті, що Греблі Рвуть"
Великий Пл. Курінь "Хмельниченки"
Крайова Пластова Старшина З. С. А.
20-ий Курінь УСП "Лісові Мавки"
10-ий Курінь УПС "Чорноморці"
Сіра Орлиця Стаха Гойдиш
Сірі Орли Орест і Аня Гаврилюки
101-ша РОВ "Квітка Щастя", 1991
Пластова Станиця Філядельфія
Пластове Видавництво, Торонто

Ватага Бурлаків
Пл. сен. В. і Д. Гойдиші
Загін "Червона Калина"
Пластова Станиця Чікаго
28-ий К. УПС "Верховинки"
Крайова Пл. Старшина Канада
3-ий Курінь УПС "Лісові Чорти"
Пластова Станиця Нью-Йорк
Головна Пластова Булава
Пластова Станиця Торонто
Сірий Орел Тарас Когут

ХТО ЧЕРГОВИЙ?



Вогонь Орлиної Ради

1

ДОРОГІ БРАТЧИКИ І СЕСТРИЧКИ!

Ось перед Вами збірник матеріалів до новацької вмілості "Приятель/ка рослин". Дві сестрички причинилися до появи цієї вмілості: сестр. Дарка Романюк з Канади і сестр. Пеля Олеськів з Англії.

Сестричка Пеля збрала велику збірку розповідей, вірші, ігри. Сестричка Дарка опрацювала матеріяли для новацтва (вони поміщені при кінці збірника). Ці матеріяли треба скопіювати, щоб кожний новак/новачка дістали копію. Це можна робити на денній базі - кожних сходи новачтво дістає ті сторінки, про котрі буде мова на сходах (це може бути практично). Також можна відбити всі сторінки нараз і дати новацтву, як окрему книжечку. Робіть так, як Ви вважаєте, що буде краще для Вашого роя.

У цій книжці Ви знайдете матеріяли, які Ви можете вживати до підготовки й переведення занять на вмільсть "Приятель/ка рослин". Тут нема приготовлених сходи. Треба ці матеріяли переглянути, зорганізувати їх під даними темами і додати трохи уяви, щоб приготувати сходи. Вмільсть можна переводити в домівці й у таборі. Старші новаки/-чки можуть працювати над умільстю індивідуально - за порадами й під наглядом виховників.

Метою цієї книжки є улегшити Вам працю. Надіємося, що вона це зробить!

ГОТУЙСЬ!

Видавництво "Вогонь Орлиної Ради"



ВИМОГИ ВМІЛОСТІ

П р и я т е л ь // - к а р о с л и н

Мета: Зацікавлення природою, лічничими зелями, видержливість у роботі, важливіші знання з городництва.

Підготовка: Самостійна або збірна.

1. Має власну грядку або скриньку, в якій планує рослини.
2. Веде денник огородника, в якому зазначає дати: засадження чи засіяння, схолження, випускання листків, квітнення тощо, а також важливіші метеорологічні дані.
3. Знає частини рослини /корінь, біло, листя, квітка, овоч/.
4. Пояснить, чим рослина живиться й відкіля береться овоч.
5. Назве 3 лічничі зеля, скаже, до чого вони слухать і як приготувати з них ліки. /на пр. рум'янок, материнка, м'ята, полин, бабка, липа і ін./
6. Пізнає 10 рослин по цвіті й 10 дерев по листю.
7. Має зільник засушених рослин і листків дерев і знає їх назви /не менше як 20/.
8. Опише звичаї, пов'язані зі свяченням квітів і зел в Україні.
9. Прочитас й розкаже два оповідання про життя рослин.
10. Розкаже на сходинах роя або при вогнику легенду про квіт папороті.

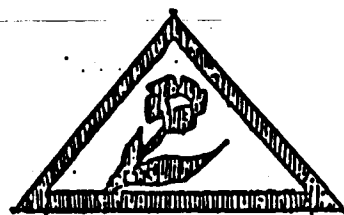

ПЕРШІ СХОДИНИ

Новацьку вмілість "Приятель рослин" можна переводити способом сходин. Програму добирати так, як на сходини, тобто спокійне зайняття чергувати з рухом. По можливості якнайчастіше переводити сходини на відритому повітрі, щоб можна було рослину, про яку хочемо розказати, показати та приглянутися природі.

На перші сходини ланки можна уложити таку програму:

1. Відкриття (10 хв.): Збірка в крузі. Братчик пояснює, що сьогодні ми зібралися, щоб пізнати ближче рослинний світ що нас окружає та з яким так тісно пов'язане наше життя, а також щоб приготувитися до новацької вмілості "Приятель рослин".

а/ Обряд: Узявшись за руки, всі говорять:

В новацькому крузі збираємося ми
Щоб пізнати рослини, поля і ліси.

б/ Привіт: "Готуйсь!"

в/ Перевірка присутності: кожний називає якусь рослину, на пр.: пролісок, мак, кропива і т.п.

2. Розповідь (10 хв.): "Перший пролісок для Тараса".

Пояснити, що пролісок складається з двох головних частин: надземна - це біло, листки і квіти; а підземна - коріння.

3. Гра (10 хв.): "Вітер і квіти".

4. Показ (10 хв.) учасникам, як уважно вирвати квітку з коренем; пояснити, на що це робимо. Як треба цю квітку засушити в книжці, щоб пізніше можна було вложити її до зільника.

5. Гра (5 хв.): "Шукаємо листків".

6. Спів (10 хв.): "Пісня польових квітів".

7. Гра (10 хв.): "Біжить".

8. Закриття (5 хв.):

а/ Збірка в крузі. Заповісти, коли і де відбудуться наступні сходини ланки.

б/ Привіт "Готуйсь!"

в/ Якщо сходини поза табором чи домівкою, то організований поворот на місце і розхід.

В укладанні цієї програми є дві головні думки. Перша - це зацікавити новацтво природою; друга - це вимога точки "Знає частини рослини". Започаткування збирання рослин до зільника, що потрібно продовжувати весь час переведення вмілості, щоб при кінці вже уложити всі знані рослини в зільник.

О П О В І Д А Н Н Я - Г У Т І Р К И

1. Білий ромен - Ганнуся
2. Бур'яни - Елла Давиденко
3. Верба Тараса Шевченка
4. Відколи кропива жалить?
5. Дерева землі - Елла Давиденко
6. Для чого цвітуть дерева? - Елла Давиденко
7. Дуб і ялина
8. Євшан-зілля - А. Ч.
9. Жито
10. Звідки взялися незабудьки? - Кете Фоссек
11. Зелені свята - Катря Колточок
12. Злаки - Елла Давиденко
13. Золотий луг - М. Пришвин
14. Калина - Сате
15. Квіти землі - Елла Давиденко
16. Квіт папороті
17. Колосок пшениці
18. Легенда про лісові дівочки
19. Легенда про пшеницю
20. Лікувальні трави - Елла Давиденко
21. Мак - К. Гриневичева
22. Навіщо нам рослини? - Елла Давиденко
23. Обід у пустині - Ч-ка
24. Однолітні і багатолітні рослини - Елла Давиденко
25. Перший пролісок для Тараса - Ніна Наркевич
26. Перші квіти - М. Кониківна
27. Прарослини - Елла Давиденко
28. Пригоди білої ромашки - Сестричка Уля
30. Пригоди горішка - Ніна Наркевич
31. П'ятеро з одного стручка - Г. Х. Андерсен
32. Рослини-мандрівники - Елла Давиденко
33. Свячення зілля
34. Соняшник - Я. Тустан
35. Спас - свято врожаю в Україні
36. Сусіди пшенички - О. Горлицвіт
37. Трави корисні й шкідливі - Елла Давиденко
38. Успення
39. Фіялка
40. Царівна квіток - М. Петрів
41. Чим схожі рослини? - Елла Давиденко
42. Чому береза плачуча? - Л. Т.
43. Чому дерева є різні? - Сестричка Христя Жаровська
44. Чудесний цвіт - Г. Демченко
45. Що клен розказував Оленці? - Сестричка Ася
46. Як захищаються рослини - Елла Давиденко
47. Як Катруся сіяла мак - Ніна Наркевич
48. Як маленьке, маленьке яблучко стало великим - Ніна Наркевич



БІЛИЙ РОМЕН

Коли воскрес Спаситель - пішли до нього на поклін усі квіти землі. Розкішні троянди, солодко запашні фіялки, білі пишні лілеї і безліч інших чудових квітів з любов'ю оточили Воскреслого. Всі вони вдячними кадильницями підносили аромати свої Воскреслому Богові, всі поспішали до Нього, несучи в дар земну красу.

Найпізніше за всіх прийшла простенька квіточка з білими, не рівно складеними навколо золотого серденька пелюстками. Вона соромливо стала осторінь інших розкішних квітів, відчуваючи в глибині свого серця сльози болю і сорому за свій убогий простенький одяг...

З великою любов'ю, відданістю і милосердям глянула квіточка в очі Спасителю і затремтіло її маленьке серце з радощів, що Він воскрес. І спитав Воскреслий:

-Чому ти запізнилася, дитинко, і чому так не рівно складені пелюсточки твої?

Нічого не відповіла скромна квіточка, ще дужче затремтіли пелюсточки її. І сказав Спаситель:

-Велика скромність у малому! Від нині ти будеш квіткою милосердя.

Від того часу проминула довга низка років... Ще й досі іноді ходять вулицями наших міст дорослі і діти з карнавками в руках і приколюють на груди біленьку квіточку всім, хто дає пожертву. Збір цей зветься "Білий ромен", а зібрані гроші йдуть на лікування на страшну хворобу, що зветься сухотами. Отже квітка милосердя стає на боротьбу зі страшним бичем людства.

Ганнуся (ПИСАНКА)



БУР'ЯНИ

Літо стояло чудове: й сонця було вдосталь, і дощів. На грядках городу тіснилося стільки соковитої зелені, що навіть землі крізь неї не видно було. Тарас радів — вирросло всього набагато більше, ніж садили.

До чого ж він здивувався, коли дідусь нахилився й почав безжалісно видирати найбільші, найміцніші рослини, залишаючи на грядці лише однакові блідо-зелені сходи, на кожному з яких було всього по два довгеньких листочки.

— Що ти робиш, діду? — вигукнув хлопчик. — Мені казав: квіти не рви, гілки не ламай. А сам такі великі рослини викидаєш!

— Це бур'яни, — суворо відповів дідусь. — Рослини-паразити, рослини-загарбники. Ти отруйних трав боявся. Та вони ростуть собі на пустирях, перші нікого не займають. А оці... — дід відсунув з грядки купу прив'ялих стеблин з довжелезним міцним корінням, — оці справді вороги. Діють, як справжні загарбники: захоплю-

6



З літаків розпилюють над ланами спеціальні речовини, від яких бур'яни гинуть.

ють чужу територію, забирають у господарів все найкраще лише тому, що вони сильніші. Якщо людина не допоможе, бур'яни здатні зовсім знищити культурні рослини, бо першими висмоктують з ґрунту вологу та їжу, швидше виростають, затуляють овочевим паросткам сонце.

— І чого корисні рослини такі слабкі? — знизав плечима Тарас.

— Може, тому, що в них по-різному розподіляються сили, — сказав дідусь. — Корисні рослини всі свої соки віддають майбутнім плодам, а бур'яни — корінню. Тому й зростають швидше. Ось бачиш, наші визволені огірочки наче полегшено зітхають, наче посміхаються сонечку, яке бур'яни стільки днів від них затуляли.

Тепер на допомогу людині прийшли машини, які швидко очищають поле від бур'янів.

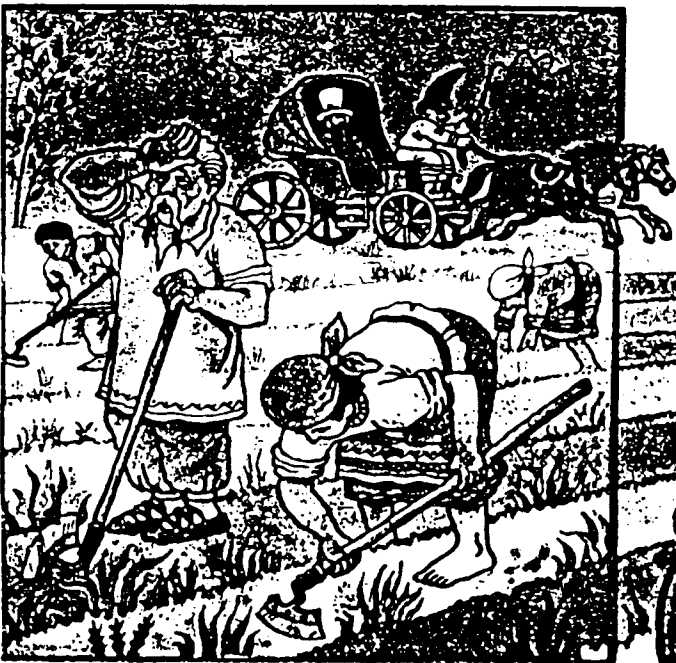

Боротися з бур'янами вручну раніше було дуже важко.



ВЕРБА ТАРАСА ШЕВЧЕНКА

Наша батьківщина, Україна, завжди славилася своєю пишною, багатю природою, своїми садами, лісами та левадами. З давен-давна наш народ з увагою і любов'ю ставився до кращих пам'ятників природи рідної землі, а зокрема до старих предковичних дерев. Як пам'ятники природи, вони цікаві тим, що проіснували довгий час, іноді кілька століть, витримали різні кліматичні несприятливі умовини і є ніби живими свідками історичних, давно вже минулих подій. До таких дерев належить верба Тараса Шевченка, яку він посадив восени 1850 року; її історія ось така:

Ідучи на заслання, Тарас Шевченко підніс з дороги вербову гілку на одній з вулиць міста Гурєва, забрав її зі собою та посадив цю гілку в місці свого заслання у далекім Новопетровськiм Фортi. Не зважаючи на велику різницю клімату і землі, в якій ростуть верби в Україні, ця гілочка прийнялась у чужому оточенні в пісковій пустелі, де майже не було ніякої рослинности.

Серед тяжкого життя призабув наш поет за свою гілку. Так вона простояла осiнь і зиму. Та одного весняного вечора, коли Тарас пригноблений вийшов із казарми, він побачив щось зелене серед піскової пустелі. І яке було його здивування, коли в молодій рослині пізнав свою гілочку. Від того часу він дбав за ню та поливав водою. Це була його розрада й утіха, бо верба нагадувала йому рідні верби Кирилівки і часто в літні дні Тарас навіть спав під нею.

Не зважаючи на досить суворі кліматичні умови цього краю, верба Шевченка виросла дуже велика: стовбур біля поверхні землі має товщину біля одного метра. Розгалужується ця верба на шість грубих гілляк, утворюючи розлогу корону, що сягає 13 м заввишки.

У березні 1961 р. вісім живців з цієї верби привезено до Києва і посаджено. Всі живці добре прийнялися і за три роки вони виросли на 3-5 м висоти. В нових умовах верба Тараса Шевченка добре росте. Її пересадили в 1963 р. по таких містах України: у Києві, Львові, Одесі, Полтаві, Умані, Білій Церкві, в Каневі на могилі Тараса Шевченка, та в селі Шевченкове на Черкащині.

Як бачимо, цей старовинний звичай пов'язувати історію старих дерев з іменами окремих осіб, допомагає нашому народові зберігати пам'ять про визначних людей України, протягом довгих століть. Отже, старі дерева в Україні - це своєрідні народні пам'ятники кращим борцям за волю і шастя нашого народу.

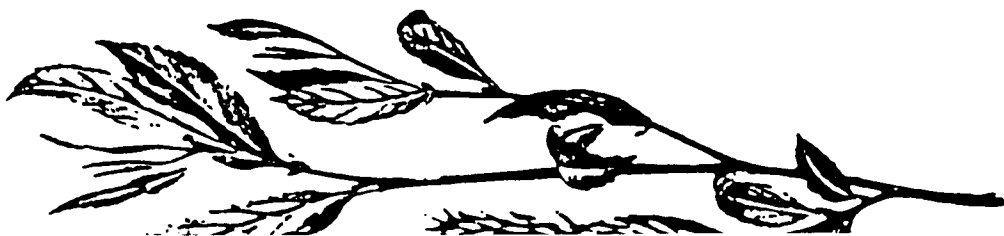

ВІДКОЛИ КРОПИВА ЖАЛИТЬ?

Колись давним-давно кропива не жалила. Аж раз поміж квіти, де росла й вона, зайшов збиточний хлопець і почав їх ламати й нищити.

-Ой, ой!- заплакали квіти. -Той хлопчисько всіх нас вигубить, бо немає кому стати в нашій обороні.

-Не плачте,- відізвалася кропива, -я його зараз покараю, бо чую, що маю таку силу від Бога.

Саме в цю хвилину збиточний хлопець сягнув рукою по кропиву з наміром її вирвати. Як тільки нахилився й діткнув, зараз же скрикнув з дива та болю. Кропива попекла йому руки й ніс. Хлопчина з переляку втік, і квітки відітхнули з полегшенням та дякували кропиві за врятування. З того часу кропива має силу та здатність жалити, тому її часто називають "жаливою".



ДЕРЕВА ЗЕМЛІ

Незабаром Галя поїхала відпочивати з батьками на Кавказ і звітти прислала Тарасикові листа. Намалювала товаришу синє море, жовтогаряче сонце, волохату пальму, стрункий кипарис, запашну магнолію...

— Я теж хочу побачити такі незвичайні рослини, — засумував Тарас. — Давай і ми кудись поїдемо.

— Давай, — легко погодився дідусь. — А їхати нам недалеко.

І вже за півгодини опинилися вони в ботанічному саду. Отут і побачив Тарасик такі дерева, яких на вулицях міста ніколи не зустрічав.

Під кожним деревом була табличка з назвою і поясненням, звідки воно. Наче стрункий богатир, стояв амурський кедр. Південна гліцинія нагадувала покрученими вітами застигли ручаї чорного диму. Під густою кроною платана можна було перечекати будь-який дощ і не змокнути. А поруч біліло дерево зовсім без кори. Побачив Тарасик і латочки оксамитового моху на вологих галявинах, і вічнозелену тую, й пустельний саксаул, і японську вишню — сакуру. Здавалося, усі куточки Землі знайомлять тут відвідувачів із своїми рослинами.

— А де ж пальми? — схаменувся захоплений Тарас. Серед побачених рослин не було гостей з тих країв, де завжди літо.

— У нашому кліматі гостям з екватора надто холодно, — пояснив дідусь. — Та маленький, штучний «екватор» тут все-таки є.

Крізь високий прозорий дах і скляні стіни просторого павільйону світило сонце, унизу дзюрчали штучні джерельця,

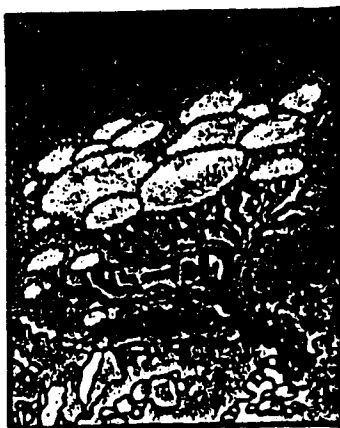

Найстаріше дерево землі — сосна остиста. Росте в горах Невади (США).



Найвище в світі дерево, так зване мамонтове, теж росте в США.

досхочу напуваючи примхливих мешканців сонячного екватора. Така «погода», мабуть, дуже влаштовувала пальми, банани, мангові та апельсинові дерева, бо вони росли тут, як удома.

— Я теж відправлю Галі листа, — вирішив задоволений Тарас, повернувшись із ботанічного саду додому. — А ще краще — три листи. У першому намалюю їй теплолюбні рослини: пальму, апельсин, лимон, банан. Потім намалюю морозостійкі північні рослини: кедр, ялину, карликове дерево, що росте в холодній тундрі. А згодом — наші листяні дерева: березу, дуб, вільху, вербу — вони й до зими, й до літа звичні, як люди.

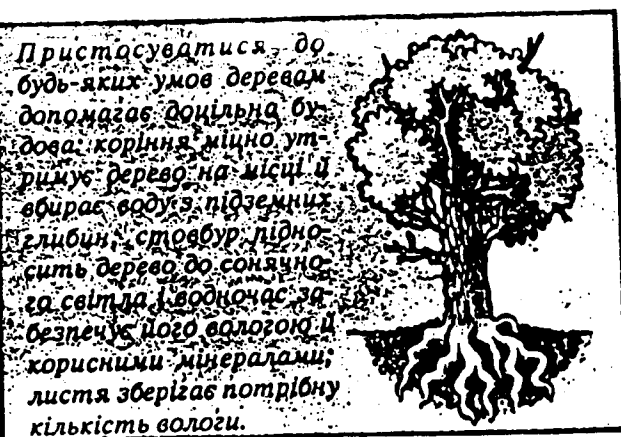

Приспосовуються до будь-яких умов деревам допомагає доцільна будова: коріння міцно утримує дерево на місці і вбирає воду з підземних глибин; стовбур підносить дерево до сонячного світла і водночас захищає його вологою і корисними мінералами; листя зберігає потрібну кількість вологи.

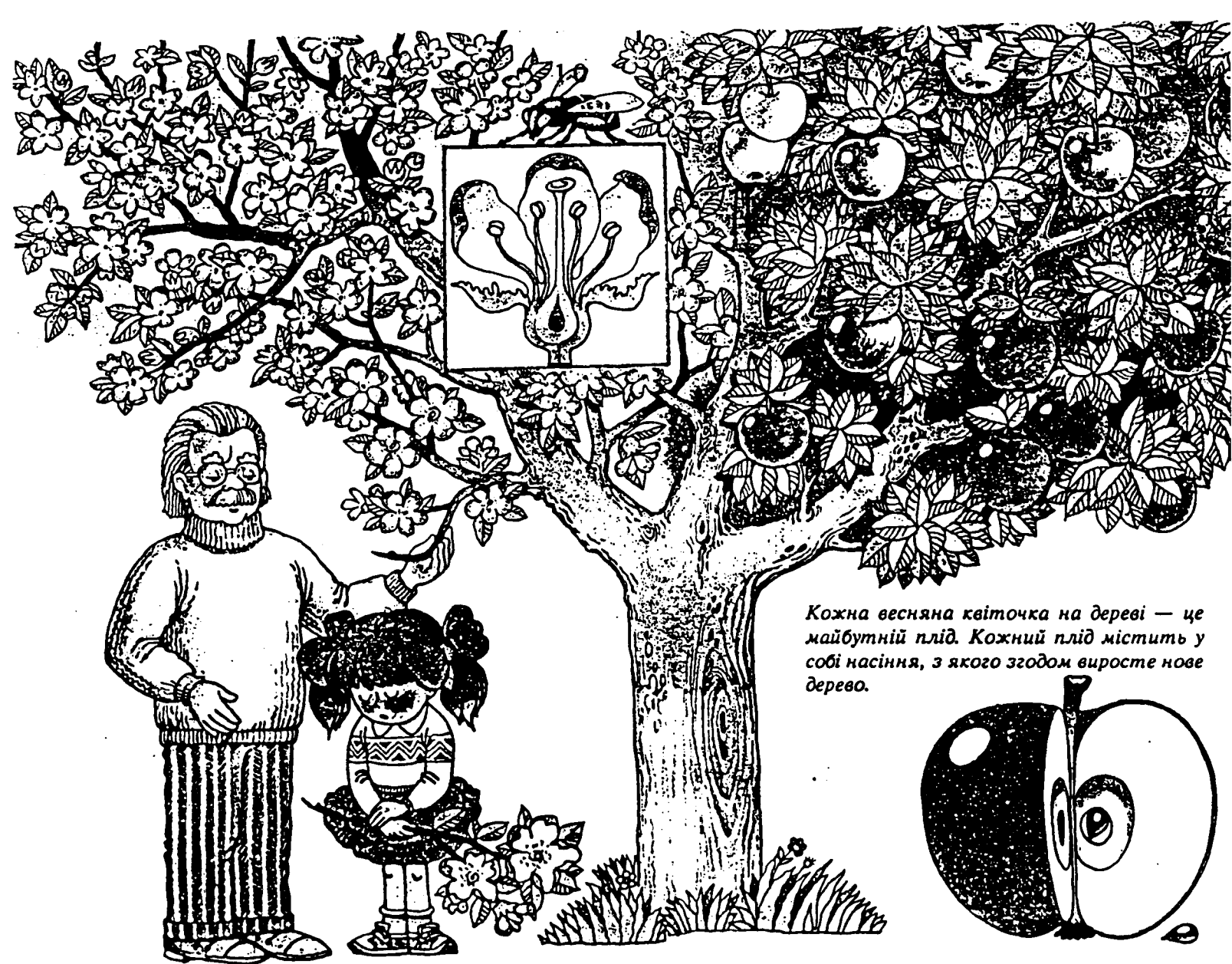

Кожна весняна квіточка на дереві — це майбутній плід. Кожний плід містить у собі насіння, з якого згодом виросте нове дерево.

ДЛЯ ЧОГО ЦВІТУТЬ ДЕРЕВА?

Тарасик побачив Галю на подвір'ї, біля старої яблуні, яка нещодавно розквітла. Це було дуже гарно, неначе їй на гілля сіли десятки білих метеликів. Галочка аж навшпиньки ставала, аби дотягнутися до найгарнішого суцвіття.

— Дістань, — просить вона Тарасика.
— Ти вищий.

Стрибати Тарас умів добре. За мить у руках у дівчинки красувалася уквітчана гілочка.

— Поставлю вдома у вазу, — радіє Галя. — Гарно буде.

Але дідусь, що саме підійшов до них,

лише похитав головою й каже:

— Надаремно ви це зробили. Не для хатніх букетів дерево навесні квітне.

Галя спідлоба глянула на дідуса, закопилила губки.

— Ну чого ти, дідуню, — заступився за товаришку Тарас. — Шкода тобі, чи що? Ми таку маленьку гілочку зірвали — усього на-всього п'ять квіточок.

— То не п'ять квіточок, — зітхнув дідусь, — а п'ять ненароджених яблук. Адже кожна ця квіточка згодом би перетворилася на яблучко. Отут, серед цих білих

пелюсток, зав'язалася б спочатку крихітна зелена бубочка. Рідне дерево щедро б напувало її власним соком, наче материнським молоком дитину. Сонце огортало б теплом, щедрі дощі купали б. От і росло б наше яблучко, червоніло, наливалось соком...

— А я... я не знала... — Галині очі наповнилися сльозами. — Я більше не буду. — Вона спробувала знову прикріпити гілочку до дерева.

— Е-е, тепер уже не приросте, — розвів руками дідусь, — Чудес не буває. Ну, нічого. Яблук цього року вродить багато.

— Але ж люди однаково їх потім

з'їдять! — похмуро зауважив Тарас. — Виходить, все одно дерево віддає своїх діток на знищення?

— Е, ні, — хитро посміхнувся дідусь. — Тут є один секрет. Річ у тім, що не яблуко, не вишенька чи там персик — діти дерева, а лише їхня кісточка чи насіннячко, що ховається всередині цих плодів. Якщо яблуко чи вишню з'їсти, а кісточки від них знову посадити в землю, то через рік на цьому місці з'явиться і потягнеться вгору зелений паросток майбутнього деревця. Саме із насіння росте велике дерево. Отак і продовжується з покоління в покоління рослинне життя на землі.

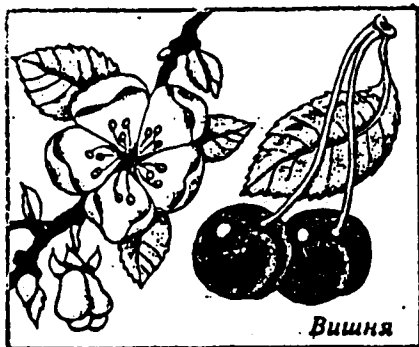

Вишня

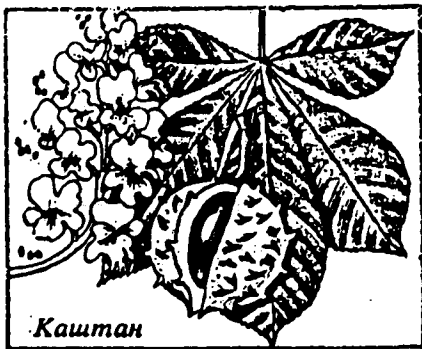

Каштан

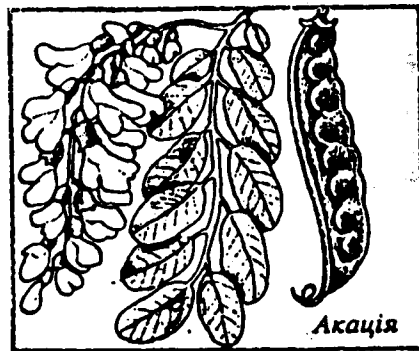

Акація



Клен



Ліщина

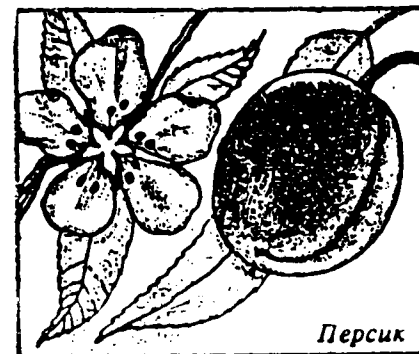

Персик

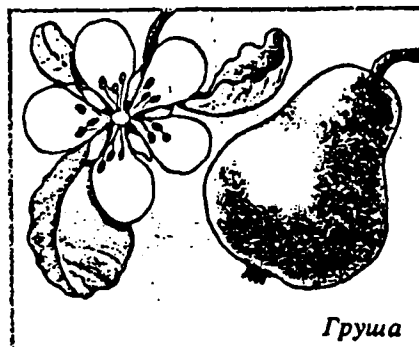

Груша

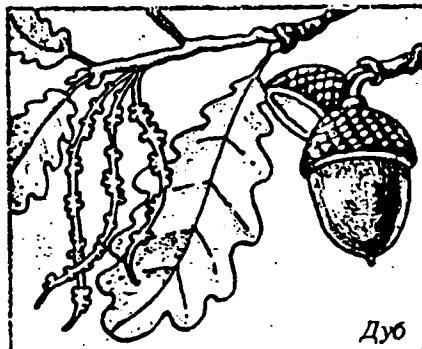

Дуб

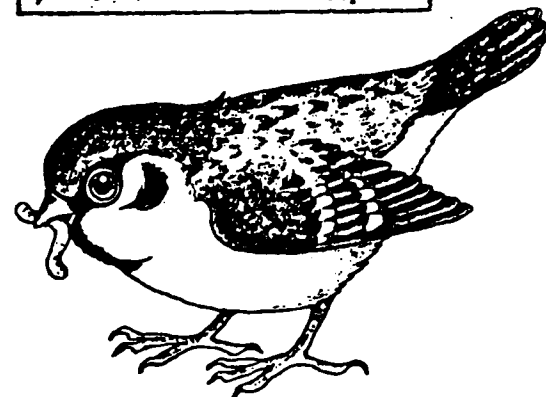

ДУБ І ЯЛИНА

Прийшов золотистий Жовтень і скликає дерева на збори. Зійшлися берези, осики, вільхи, берести, в'язи, буків гладкокорих багато, прийшла модрина, прийшов на останку і дуб кострубатий. А Жовтень каже:

-Зима надходить. Пташки відлетіли у вирій, тварини приготують собі затишні криївки, квіти зів'яли. Час і вам готуватися до зими. Час вам соки в коріння стягати, прекрасні листочки скидати, на зиму засипляти.

Збори закінчилися. Золотоволосий Жовтень пішов оглядати сади, а дерева розійшлися по лісі. Стягнула береза в коріння соки, щоб узимку від морозу не потріскалися боки, і листя стало червоне. Стягнув і явір у коріння соки, щоб узимку не потріскалися боки, і листя стало золоте.

Так усі дерева стали жовті, золоті, або червоні - і граби, і липи, і в'язи, і осики, і підлісок листовий пребагатий, тільки далі зеленіли ялини, зеленіла модрина й зеленів старий дуб кострубатий.

-Чом ти, панно, не слухаєш наказу Жовтня? Чом далі зеленієш, чом соків у коріння не стягаєш, чом голочок зелених не скидаєш?

-Я маю час. Скидаю голочки, та враз усіх не мушу.

-Ялино! Ти знаєш, що в цім лісі цар я, дуб старий, кострубатий. Я цього не стерплю, щоб хтось у моім лісі зеленів, а я стояв сіренький, немов прошак. Адже я цар! Як не скинеш голочок, я не скину листя. У мене тіло тверде, кора груба, гілки витривалі, листочки мов зі шкіри. Я не боюся морозів.

Вернувся золотоволосий Жовтень і став дерева оглядати. Бачив - усі позолотіли, тільки зеленіє ялина, зеленіє модрина і дуб старенький кострубатий.

-Чому ж ти, дубе, листя не скидаєш?

-Я не скидаю і не скину! Моє тіло тверде, кора груба, гілки витривалі, листя мов зі шкіри. Я морозів не боюся! Ото порядки! Я, цар, маю стояти в сіренькім одязі, мов прошак, а ота ялина буде пишатися зеленню! Ні, я цього не стерплю.

Жовтень сів під дубом і почав йому казати:

-Слухай, дубе! Це не є моя примха, ані особлива ласка для ялини. Вона може зеленню взимку пишатись, а ти ні. Згинеш, як мене не послухаєш.

-Загину від холоду? Адже я сильний, кора моя груба.

-Як не від холоду, то від посухи, від спраги загинеш.

-Що ти верзеш? Щоб я зимою мав загинути від посухи, від спраги? Це вже - вибач за слово - теревені.

-Адже з твоїх листочків випаровує багато води. За місяць випарують усі нагромаджені запаси. Води корінням не набереш, бо ж земля замерзне. Так висохнуть твої гілки, бо втратять воду, зісохне і коріння.

А чому ж ти ялині дозволяєш зеленіти? Чи ж вона не загине від спраги?

-Ні, вона не загине! З її дрібних голочок випаровує так мало води, що вона не тратить на зиму всіх нагромаджених припасів. Вона може зеленіти, це їй ніколи не зашкодить.

Почув таке дуб і вже не перечився, позолотів, і став листки скидати.

'Вогонь Орлиної Ради' ч. 23.



ЄВШАН-ЗІЛЛЯ

За часів князя Володимира Мономаха попав до неволі українського війська син половецького хана, малий хлопець. Володимир Мономах узяв його до свого княжого двору, оточив розкішшю і хлопець скоро почав забувати про свій народ, родину, про рідні степи. Але хан дуже тужив за своїм сином. В його думках завжди був малий хлопчина. Покликав старого діда-співця й казав йому йти на Русь-Україну шукати сина. Казав дідові, щоб пригадав хлопцеві рідний край, заспівав лицарської пісні, пісню колискову. Коли ж те не pomoже, хай дасть йому понюхати євшан-зілля... Воно напевно зворушить серце хлопця.

Старий співець помандрував у далеку путь. Пришов у Київ і, знайшовши хлопця, почав оповідати йому про рідний край, про батькове шатро... Заспівав йому пісень про лицарські події. Та хлопець був байдужний. Навіть колискова пісня, яку співав старець, не вразила його серця. Обличчя старця вкрилося сумом. Не мав уже надії, що поверне сина своєму володареві. Але пригадав собі про євшан-зілля. Вийняв його з-за пазухи та дав понюхати хлопцеві. І дивний вираз появилася на обличчі хлопця. Відразу пригадав він собі далекий рідний край, табуни батькові... Він уже рішився: -Краще в рідному краю кістками полягти, ніж на чужині в почестях вмірати! -скрикнув і звелів дідові вести себе в далеку путь. Серед ночі, обминаючи сторожу, подалися оба в рідний край...

Євшан-зілля зробило чудо. Воно торкнулося найніжнішої струни почувань юнацької душі, добуло з найглибшого тайника давно забуті спомини про рідний край, роздуло їх у великий вогонь туги за ним і допровадило сина до батька та неньки. Здалося б і в теперішні часи для багатьох, що забувають своє рідне і тиняються серед чужих, отаке євшан-зілля.

На основі вірша М. ВОРОНОГО, переловів А. Ч.



ЖИТО

Жито сіють восени. Сходить воно м'якою, зеленою травичкою. З одної зернини жита виростає кілька стеблин.

Настає зима. Укрите товстим шаром снігу, жито перестає рости, але не гине. Як тільки сніг розтане весною, жито починає рости далі.

Корінець у жита тоненький, ніби пучечок ниток. Стебло, яке називають соломинкою, колінчасте і порожнє всередині. Лист у жита довгий, вузенький.

У кінці травня зі стебельця з'являється вусатий колосок, спочатку маленький, м'який. Тоді жито цвіте. Відцвіте воно, і в ньому народжуються зернятка. Кожне зернятко спочатку біле, м'ягеньке. Потім воно стає більшим, темнішим, твердішим. А стебельце стає жовтим, сухим.

У першій половині місяця липня жито поспіває. Тоді на житньому лані з'являються женці. Вони жнуть його серпами або косаркою, в'яжуть у снопи і звозять у стоги, або прямо до молотілки. Спіле житнє зерно зсипають у комори, або везуть до млина і мелють його на муку. З муки випікають хліб у пекарнях. Добре покуштувати свіженького хліба з нового доброго врожаю.



ЗВІДКИ ВЗЯЛИСЯ НЕЗАБУДЬКИ?

Небо було сумне і повне жалю. Йому було вже справді забагато цього. Хоч воно вже кілька тижнів блищало своєю найкращою і найяснішою блакиттю, ніхто не глянув на нього. Люди оглядали тільки безліч розкішних квіток, розсипаних по зелених полянах і левадах. Ніхто ані на хвилинку не глянув на небо, яке так гарно зодягнулось і вичистилось, що ані одної хмаринки не було на ньому. Ах, це так справді гризло його!

Дуже зажурено і троха задрісно гляділо Небо на Сонечко, яке, лагідно всміхаючись, весело котилося в своїй блискучій золотій суконці по небозводі. Ах, коли б воно хотіло допомогти, оте золоте Сонечко, що до всіх так лагідно всміхається й усіх так любить! Сказано - зроблено. Небо розказало про своє горе, а Сонечко терпеливо вислухало й на доказ згоди допомогти Небові подало йому свою гарячу рученьку. Небо було вдоволене й терпеливо чекало на Сонечкову поміч. -О, ми навчимо ту невдячну землю й тих нечемних людей, що й на мене треба глядіти й радіти мною!- думало Небо. Воно вже мало досить тої байдужности.

Сонце додержало слова. Воно нахмурилося, потемніло й приказало всім хмаркам, щоб допомогти Небові, яке завжди таке миле та добре було для них і позваляло їм, коли тільки захотіли, гратися в складках його блакитного плаща. Всі були згідні допомогти Небові, а темні дощові хмари перші взялися за діло. Вони хотіли добре провчити людей, бо як же можна не звертати уваги на їхнє чудове блакитне Небо?! Це справді каригідне!

Жваво зударилися хмарки й: -бум!- загудів перший, весняний, тихий грім, а за ним покотилися інші, голосніші, грізні. Страшно стало. Блискало, гриміло, а дощ лив струмочками зі сірого моря хмар. Справжня весняна буря! Гарне блакитне Небо густо покрилося дощовими серпанками. Люди на землі нарікали й зажурено гляділи вгору, немов питаючи, чи швидко буде знову погода.

Тим часом Сонечко клопоталося й помагало дальше. Воно прикликло маленького янголика й післало його до св. Петра, бо хотіло зі святим угодником про щось дуже важне поговорити. Коли прийшов св. Петро, Сонечко попрохало, щоб він заніс Небову скаргу до Господа Бога. Святий Петро виконав Сонечкову просьбу, а Господь усміхнувся і... Сонечко знало, що Небова просьба буде вислухана.

Дощ перестав падати, хмари розвіялись і раненько заблистіло чисте блакитне небо. Та що це?!! Вночі сталося дивне диво. Щось кращого годі було собі уявити! Левади й поляни були сині від чудових маленьких зірочок, що піднімали з трави ніжні голівки і вмивалися хрустальними краплинами роси. Зіроньки-квіти були блакитні, мов небо, а в середині мали жовто-золотисту цяточку, неначе б Сонечко поцілунком збудило їх до життя.

Діти раділи прекрасними блакитними квіточками, зривали їх, а оченята підіймали захоплено вгору до Неба. -Глянь, Івасику, такі блакитні, як небо! Воно сьогодні таке синє, як ці квіточки!- Дорослі приходили, подивлялися нові квіти й радісно порівнювали їх із блакитним небом.

Небо сіяло від щастя, бо знало, що більше ніхто не забуде про нього. Ці маленькі блакитні зірки-квіточки, які добрий Господь з любов'ю сотворив для того, щоб люди тямали про нього, прохатимуть: "Не забудь!"

Кете Фоссек
/Переклад Н. М. - "Наше життя"/



ЗЕЛЕНІ СВЯТА

Оленка прийшла зі школи, з'їла обід і написала задачу. А тоді запитала мами, що може вона нарізати осоки. Бо ж завтра Зелені Свята! Та мама не пустила.

-Ти ще замала до серпа, Оленко! Піди краще на сіножать і назбирай квітів! А по осоку піде Марійка!

Оленка послухала і пішла. Скільки там того квіття на леваді! Ледве принесла велику китицю. Щоб не зів'яли до завтра, поклала їх у відро з водою. При тому завважила, що мама розробляє вапно у старому горщику. Ще й не встигла спитатися, коли мама промовила:

-Підемо, дитинко, на цвинтар. Коли прибираємо хату, треба й там хрести хоч раз у рік побілити.

-Які хрести, мамо?

-А на гробах дідуня і бабуні. А також той кам'яний, що його поставили, коли панщину скасували. І на могилі поляглих у війні героїв.

Пішли. Мама білила хрести, а Оленка тримала горщик із вапном. Шептали разом молитви за душі померлих. А потім мама розказувала, як то завтра йтиме похід на цвинтар із хоругвами й вірними.

Коли верталися до дому, почули, що Оленку хтось кличе. Оленка розглянулася і нікого не бачила. Аж мама показала Оленці, що на високому дереві сидів Василько з шостої кляси. Зрізував галузки розцвілої акації.

-Оленко, я рубаю маю, дати тобі?

-Прошу!

І Василько скинув їй кілька галузок білого квіту акацій. Оленка позбирала їх обережно, щоб не поколотити пальців на шпильках.

Удома застали вже замаєні ворота. Батько повтикав великі вербові галузки по цілому подвір'ю, а маленькими обтикав покрівлю і пліт коло хати. Марійка виліплювала різні взори листочками з любистку на шибках вікон. Оленка почала маїти хату. В кожен куток ставила галузку акації, а за образ застромлювала галузки ясмину.

Скоро почали сходитися до них дівчата з наруччями квітів. Це подружки старшої сестри Марійки. Вони не кликали Оленки до помочі, але вона пильно приглядалася їх роботі. Бо вони вили вінець на хрест героїв, що завтра мав бути завітаний. Як гарно виглядали червоні троянди і півонії на тлі зелені!

У Святу Неділю вставляли дуже раненько. Марійка йшла з дівчатами вбирати хрест на могилі серед села. Оленка стелила осоку по хаті, сінях і на призьбі під хатою. Потім побігла до городу зірвати квітів і зілля. Бо всі школярки мали принести до церкви гарні китички. По Службі Божій у церкві святити зілля. Так починалися Зелені Свята у Рідному Краю.

Катря Колточок

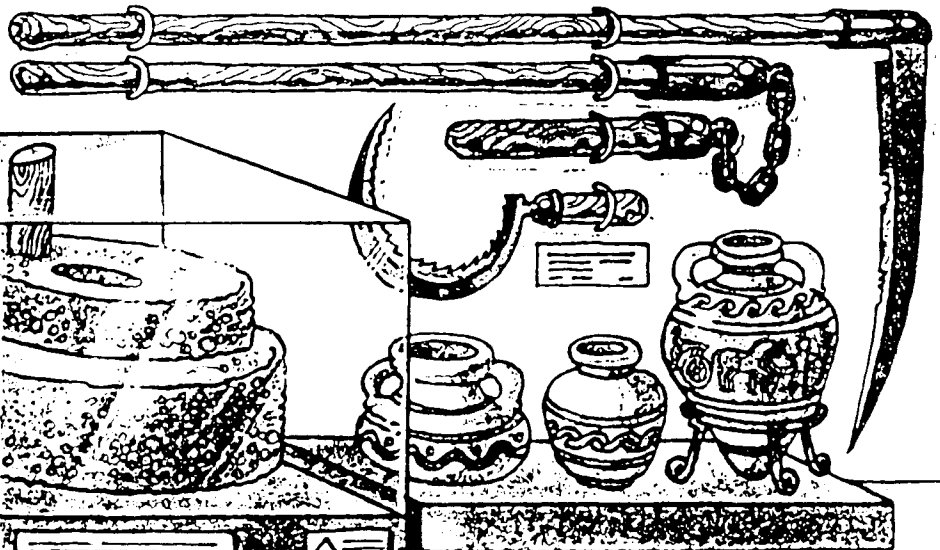
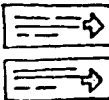
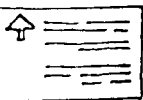
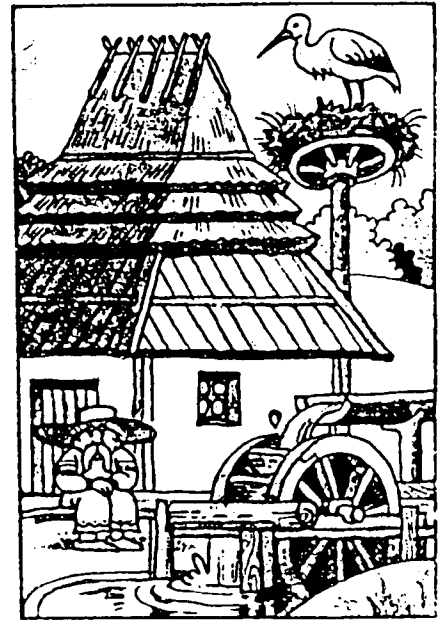

Хліборобство існує багато тисячоліть. З давніх-давен і по сьогодні вирощування, збирання, обробка та зберігання зерна залишаються найбільшою турботою селянина.

ЗЛАКИ

Дідусь поставив на стіл сковорідку з яєчною. Тарасик звично відкрив хлібницю, але там було порожньо. Яка прикрість! Забули дачники запитися хлібом.

— Я знаю, що робити! — вигукнув Тарасик і побіг на город. Там, у куточку, було в нього своє крихітне хлібне «по-

ле» — тридцять пшеничних колосків. Дідусь колись казав, що вони з родини злаків, тобто таких рослин, зерна яких мелють на борошно для хліба, млинців і тістечок.

Хлопчику дуже хотілося подивитися, яким виросте його власний хліб. Сусідка дала йому тридцять зернонок, і він посадив їх у землю. Щоправда, спершу він дуже

боявся за ті тендітні паросточки, що проклюнулися з посіяного зерна. Та рослинки міцніли, насичувалися сонячним теплом, а коли достигли, набули золотого кольору, обважніли, стебло аж зігнулося під їхньою вагою.

Саме напередодні дідусь урочисто сказав, що колосся вже визріло, можна збирати врожай. От куди тепер і побіг Тарасик жнивувати.

Вилущеного з колосків зерна набралось з маленьку мисочку. Вони з дідусем перемололи його, замісили тісто й спекли на сковорідці перепічку. Та ще яку смачну. От тільки Тарасик увесь час дивувався — з тридцяти колосків лише одна перепічка. А скільки ж їх треба виростити, щоб бодай на один хлібний магазин вистачило?!

— Ой, багато! — похитав головою дідусь. — То велика й не проста наука — хліборобство. Народилася вона ще в прадавні часи, коли первісна людина усвідомила, що зерно дикого колоса, на який випадково натрапила, можна не лише з'їсти, а й посадити в землю, щоб з кожного зернятка у майбутньому ще по новому колосу виростило. Відтоді й передають люди один одному дорогоцінне вміння рости хліб. Зараз навчилися захищати його від шкідників і стихійного лиха, вирощувати хліб, що не боїться ані морозів, ані засухи. А ще й працю хлібороба змагали багатьма силами часу.

І скільки б років не промайнуло, як би не змінилося життя на землі, а праця хлібороба, як і колись, буде важливою, необхідною, дуже почесною.

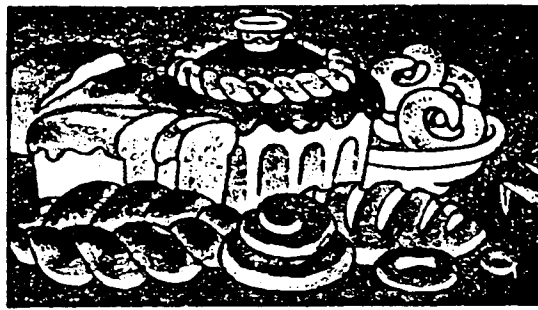

Пшениця



Овес

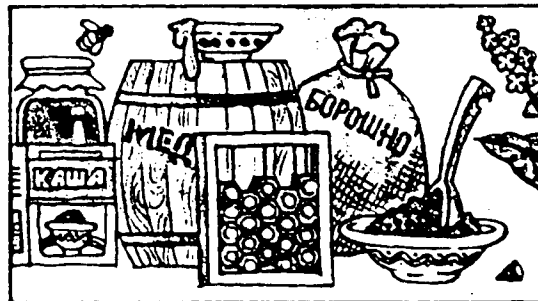

Гречка

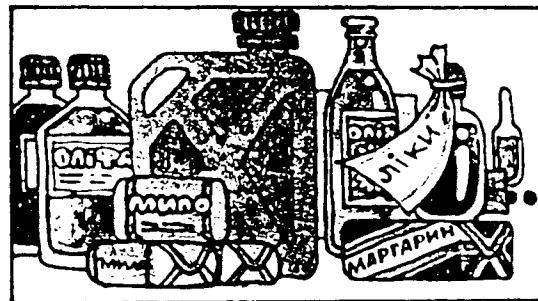

Соняшник

Хліб, каші, олію, печиво, торти, тістечка, киселі — все це дають нам злаки. Без них людям не прожити. Не даремно кажуть у народі: «Хліб — всьому голова».

Хліба нам потрібно багато. Щоб його сіяти й збирати, створили потужні машини.

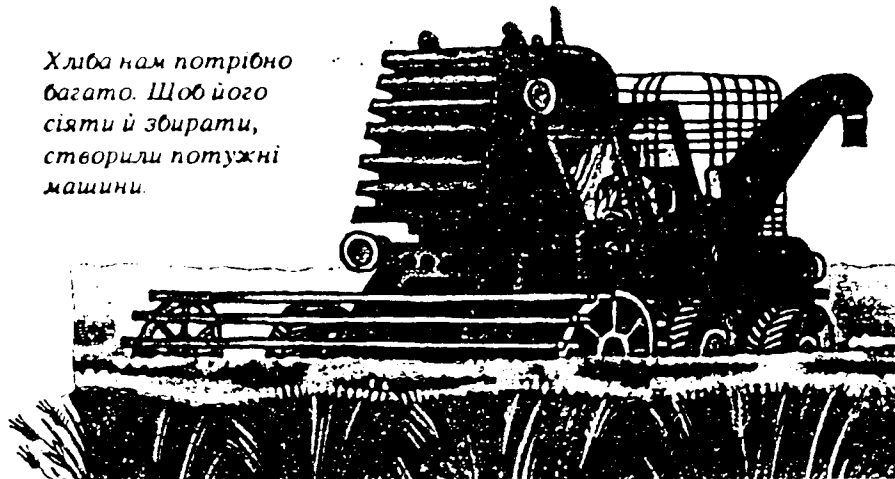

ЗОЛОТИЙ ЛУГ

Літом, коли дозрівають кульбаби, у нас з братом завжди була одна і та ж забава. Оце йдемо кудинебудь на прохід - він попереду, а я за ним.

-Сергійку!- кличу його діловито. -Дивись!

Він озирнеться, а я хухну йому кульбабкою прямо в обличчя. За це він починає мене бити. Як тільки зазіваюсь, він теж хухне мені в обличчя. І так ми ці нецікаві квіти зривали тільки для забави. Але одного разу мені вдалося зробити відкриття.

Ми жили в селі. Перед вікном у нас був луг, увесь золотий від безлічі квітучих кульбаб. Це виглядало дуже гарно. Всі говорили:

-Чудовий, золотий луг!

Одного разу встав я рано та завважив, що луг зовсім не золотий, а зелений. Я пішов у сад, і коли під полудень повернув на подвір'я, луг був знову золотий. Я став спостерігати. Під вечір луг знову зазеленів. Тоді я пішов, розшукав кульбабу, і виявилось, що вона згорнула свої пелюстки. От усе одно як би у нас пальці з боку долоні були жовті і, стиснувши їх у кулак, ми закрили б жовте.

Вранці, коли сонце зійшло та пригріло, я побачив, як кульбаби розкривають свої долоні і від цього луг стає знову золотим. Від тоді кульбаба стала для нас одною з найцікавіших квіток: бо кульбаба лягала разом із нами, дітьми, спати, та разом із нами вставала.

М. Пришвин /"Юні друзі"/



КАЛИНА

Калина звичайна (*Viburnum opulus*) - це ботанічна назва (інші назви: червона калина, з уваги на червоні ягоди, або просто калина) одної з найбільше популярних рослин України, яка є невід'ємним складником українського краєвиду. Є багато видів калини (227), які бувають листопадні і вічнозелені (тяжкі до вирощування). Вони розміщені на різних континентах: Європа, Північна, Середуша і Південна Америка, північна Африка, Азія, Австралія, до якої правдоподібно українці перевезли її. Вік калини - до 50 років.

Вигляд: калина росте в виді куща, іноді деревця, до 5 м заввишки. Калина росте на вогких місцях підлісків, гаїв, у лугах, у поблизу річок, а вирощують її біля хат, у парках, цвинтарях і т.д. по всій Україні.

Листя - різне в різних видах. В Україні і в Америці має листки кленоподібні, великозубчасті (з великим зубчиками), супротивно розміщені.

Квітки: суцвіття щитковидне є обведене довкола білими п'ятипелюстковими квітками (безстатеві!), значно більшими за численні центральні, які мають дзвоникоподібну форму (вони є двостатеві, значить, вони дають плоди). В Україні й Північній Америці калина цвіте в травні - червні.

Плід - зелені, а як дозріє, - червоні, овальні ягоди, зібрані у гроно, яке у калини називається "кетяг". Смак ягід - гіркий. Птахи їдять їх аж після приморозків, коли ягоди втратять частину гірких речовин. У середині є кісточка.

Кора стовбура - гладка, піскової краски.

Калина - лікувальна рослина. В її овочах і в корі знаходяться дубильні речовини, органічні кислоти, вітаміни Ц, К, глюкозид вібурнін. Для лікувальних цілей збирають в Україні: кору в квітні - травні, квітки в травні - червні, стиглі ягоди в вересні - жовтні. У народньому лікуванні застосовують: чай з квіток у стані простудного кашлю, гарячки, висипок на шкірі; настій кори (*cortex viburni*), як кровоспинний засіб у внутрішніх кровотечах, як заспокійливий і протиспазматичний засіб, сирі ягоди або теплий відвар ягід для лікування виразки (улькус) шлунку чи кишок. Лікувальна дія калини позначається ефективним скорочуванням серцевого м'яза, збільшенням сечовиділюванням, швидшим загоюванням ран шлунка, кишок тощо.

Харчеві продукти з калинових ягідок: в Європі роблять компоти, киселі, мармеляди, начинки для вареників тощо. В Америці (культивують приблизно 50 порід) варять із ягід калини соки, згущують їх до стану джемів, як із журавлини.

Калина - елемент української культури (побут, народня творчість, поезії, символи): у народніх піснях ягоди калини є мірилом дівочої краси, символом чистого кохання, символом вірності в любові; подружжя тісно пов'язані з калиною. На калині перебуває найкращий співець між птахами України - соловейко, про якого неоднократно згадує в своїх поезіях Тарас Шевченко, на пр.:

"Защєбєчє соловєйкò
В лузі на калині".

В Україні зберігається звичай садження калини на могилі спочилих стрільців, як колись на могилах козаків, чумаків.

Калина - ідентифікаційний символ, символ нескорених, символ вільної України; Міцне й глибоке пов'язання калини з Україною унаявнилося в поезіях відомих поетів, на пр. Максим Рильський висловився так:

"Наша слава пролітає з краю в край,-
Цвіт калино, Україно, розцвітай!"

Усусуси спопуляризували відому ще з часів гетьмана Хмельницького пісню: "Ой, у лузі червона калина похилися", яку ми ще й сьогодні співаємо на наших національних святкуваннях. Калина стала символом вільної України, її нескорености.

Сате

Література:

Павло Гордієнко - Червона калина, В-во "Хортиця", Торонто, 1973.

В. В. Кархут - Ліки навколо нас, В-во "Здоров'я", Київ, 1975.

Norman Taylor - The Guide to Garden Shrubs and Trees, Bonanza Books, New York.

Herbert L. Edlin & Maurice Nimmo - The World of Trees, Bounty Books, New York, 1974.

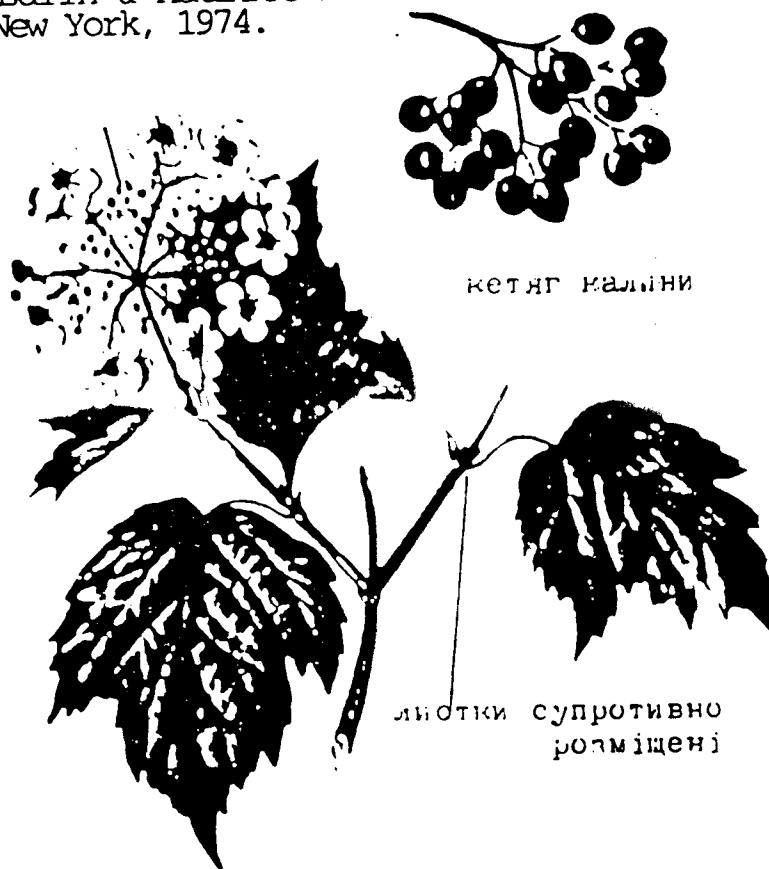

КВІТИ ЗЕМЛІ

Тарасик дуже любить свого дідуся. Їм разом так цікаво! Дід завжди розповідає або показує внукові щось незвичайне.

На початку березня, як тільки почали пригрівати землю ще несміливі весняні промені, дідусь запропонував Тарасику піти до лісу, подивитися на перші весняні квіти — підсніжники.

Спочатку хлопчику було весело в лісі, та згодом він втомився й змерз. Іти лісом було важко, ноги ковзалися на стежинах, де ще лежав останній сніг.

Квіти тільки здаються слабкими. Насправді ж вони дуже й безстрашні, пристосувалися жити на суші й на воді, у теплі й у холоді, у горах і пустелях.



Чим далі люди віддалялися від природи, тим більше тужили за втраченою красою. Колись у Голландії за одну квітку тюльпана платили тисячі гульденів.



— Може, ми цих підсніжників просто не помітили? — нарешті не витримав Тарас. — Ти, дідусь, без окулярів, а я їх ніколи не бачив.

— Зачекай-но, зараз побачиш, — заспокоює дідусь. — Зате знатимеш, що на світі існують не лише магазинні троянди та гвоздики.

— Я ще багато квітів знаю, — навіть обрався Тарас. — Тюльпани, бузок, айстри, півники, чорнобривці...

— То все квіти садові, — наполягав на своєму дід. — Їх люди самі вирощують, скільки кому треба. А підсніжник — вільна лісова квітка, росте, де їй хочеться.

Раптом дідусь замовк, зупинився, посміхнувся і каже:

— Ось вони...

Тарас обернувся і теж побачив на горбочку, серед залишків потьмянілого снігу, маленьку квіточку на зеленій ніжці, у білому капелюшку, схожому на дзвіночок. А он ще одна і ще... Будь-яка троянда поруч із підсніжником просто велетень. А цей такий ніжний, гарненький!

— Не рви! — застерезив дідусь. — Це заборонено. Колись люди несли їх з лісу оберемками, рвали, хто скільки хотів. Потім приходили по фіалки, по конвалії. Рвали, а нових не саджали. Отак і знищили майже всі лісові, польові та гірські квіти.

— Гірські? — перепитав Тарас. — Хіба в горах ростуть квіти?

— І в горах, і в холодній тундрі, і навіть у воді — відповів дідусь. Тарасим зразу згадав жовті водяні глечики на озери за селом бабусі Оксани, куди вони їздили минулого літа. — Бач, не такі вже вони й слабенькі. Можуть витримати і холод, і спеку, і спрагу. А людського натиску витримати не змогли — ось і поменшало на землі дикорослих квітів. Рвати їх тепер не можна, краще просто приходити на побачення з ними, як до моря чи гір.

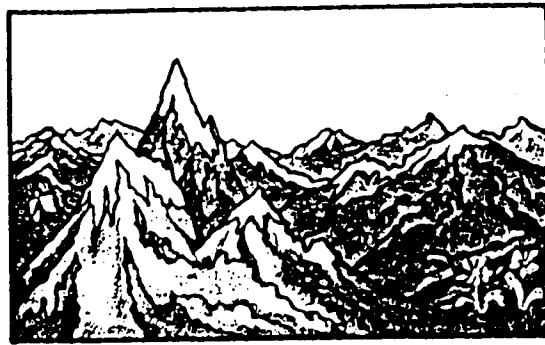

Гірські квіти



Лісові квіти

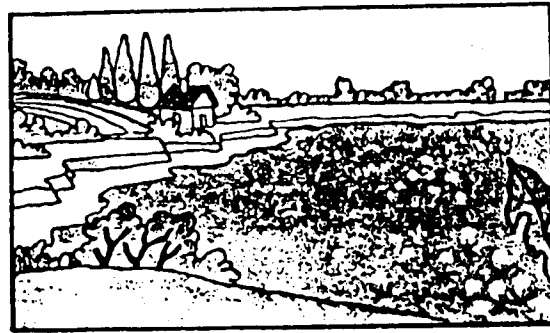

Лугові квіти

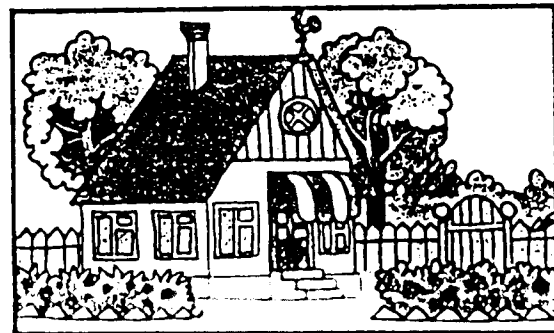

Садові квіти



Водяні квіти

КВІТ ПАПОРОТІ

Говорять старі люди, що в ніч під святого Івана розцвітає в глибокому, густому лісі дивним квітом папороть. Кому вдасться найти цей квіт, тому сповняться всі його бажання. А квітку цю видно здалека, бо вона світить у темряві, мов ясна зірка.

І ось, одного разу, пішла в ліс шукати цю квітку дівчинка Соня. Вона йшла та думала: Ох, як би я найшла цю квітку! Я бажала б лиш одного: щоб цій Орисі, що посварилася зі мною сьогодні в школі, сталося щось дуже зле. Найкраще, щоб вона забула дома книжку, коли пані вчителька переглядатиме, чи всі мають книжки. Так думала й ішла все глибше і глибше в ліс. Дивиться, а здалеку світить зіркою квіт папороті. Вона дійшла до нього, вже хотіла зірвати, аж квіт нараз погас та немов сховався кудись у гущавину. З нічим пішла Соня додів.

І йшла шукати квіт папороті ще й друга дівчинка Христя. Вона йшла та думала: Ох, як би я найшла цю квітку! Я знала б, чого мені бажати. Я хотіла б мати багато дорогих та гарних суконок, та багато гарних ляльок. Я нікому їх не дала б, все заховала б для себе. Я одягала б щодня нову суконку та бавилася б щодня новою лялькою. Оце було б гарно! Так думала та йшла все глибше в ліс. Вже й побачила здалека квітку папороті, що світила, мов ясна зірка. Вже хотіла сягнути по неї рукою. Та чомусь квітка померкла і зникла в гущавині. З нічим мусіла Христя повертатися додів.

І йшла по квіт папороті ще одна дівчинка Ліда. Вона йшла у ліс та думала: Як би ж та мені найти цю квітку! Я вже знала б, чого мені бажати! Щоб мені ніхто ніколи не казав ходити в школу, ні писати, ні читати, ні вчитися. Я тоді весь день лиш співала б та танцювала б! Так думала та йшла щораз глибше в ліс. Вже й побачила здалека мерехтливий квіт папороті. Та коли підійшла ближче, квіт чомусь померк та сховався в гущавині. Так із нічим повернулася Ліда із лісу додів.

І йшла по квіт папороті ще й бідна сирітка Галя. Вона йшла темним лісом та думала: Як би так мені найти цей квіт папороті! Я вже знаю, чого мені бажати! Отой кривенький песик, що завжди шкутильгає перед моім вікном - нехай би йому ніжка загоїлася. Щоб він міг собі бігати! А стареньку бабуню Горпину завжди так болить у боці - нехай би вона якнайшвидше подужала! А ще той пастушок Михасик - він так дуже хотів би ходити в школу. Він сам, що знайде кусок паперу, то пробує писати! Як би так він міг піти вчитися, бо йому померли батьки вже давно; нема кому його туди післати. Так думала та навіть і не стямилася, як зайшла у густий ліс і побачила здалека ясну квітку папороті. Підійшла, а квітка немов ще ясніша стала. Зірвала її сирітка Галя та понесла зі собою в село. Другого ранку глядить Галя крізь вікно, а по вулиці біжить песик та так весело хвостиком розмахує; ніжка вже зовсім загоїлася. Кинула Галя песикові кусок хліба, а сама пішла відвідати бабусю Горпину. Приходить, а бабуся весела біля печі порасться. І не видно, що хвора була!

Повертається Галя додів від бабусі, а тут напроти жене Івась свої гуси та ще підспівус. - Знаєш, - каже, - Галю, ті пани, що приїхали до моїх господарів на літо, обіцяли, що візьмуть мене осінню до міста у школу. І так квіт папороті здійснив усі мрії сирітки Галі. А знаєте, чому? /за "Пломичком"/

КОЛОСОК ПШЕНИЦІ

В одному краю жив-був князь. Він мав трьох синів-князенків, яких однаково щиро любив. Коли всі сини вже одружилися, а князь постарівся, тоді він почав думати: кому із трьох синів передати наслідство та владу в князівстві.

Думав князь, думав і вирішив: -Передам наслідство та владу тому синові, дружина якого принесе мені найкращу рослину з мого князівства. Як рішив, так і зробив.

Дружина найстаршого сина принесла князеві червону квітку жоржину. Дружина середнього сина принесла китицю запашних гвоздиків, а наймолодшого - подала князеві колосок пшениці.

Тоді князь сказав: -Наслідство та владу в моєму князівстві передаю наймолодшому синові, бо його дружина наймудріша. Вона подумала про те, чим мають житися всі люди.

Після того старий князь передав усе наймолодшому синові, який мав таку мудру дружину. Молодий князенко разом зі своєю дружиною-княгинею керували країною дуже вміло та добре. Всі горожани - мешканці краю були задоволені та щасливі.

Радів і князь на схилі свого віку, а до княжого гербу казав додати найгарнішу та найкориснішу рослину - колосок золотої пшениці на тлі голубого неба.



ЛЕГЕНДА ПРО ЛІСОВІ ДЗВІНОЧКИ

Раз давно, в нас на Україні, вибралися діти з одного села цілою громадою збирати в лісі суниці. З радісним співом та сміхами вибігали вони стежинкою, що вела в ліс, та вже дорогою почали між собою говорити, скільки то хто з них назбирає. Кожний мав зі собою малий кошачок та хотів принести його повний суниць до хати.

А тоді Івась сказав до своєї сестрички Улянки: - Знаєш, ми й не шукаймо суничок на узліссі. Там усі шукатимуть - то й не багато для нас залишиться. А ми краще ходімо все даліше та даліше в ліс - там певно ще куди більше суниць - і ми назбираємо найбільше з усіх! - І побігли попереду всіх, все глибше та глибше в ліс.

Довго вони так бігли, а тут як на нещастя суниць ніде не видати, а Івась усе лиш заохочує: "Ходім, Улянко, ще даліше! Там вони певно вже будуть".

І так зайшли вони далеко-далеко... Коли: гліп! - а то вже не їх ліс, не той, що вони звикли по ньому бігати та гратися, а такий грізний та густий, та темний... А до того ще й глядять, а небо над ними геть почорніло та перші зірки замиготіли над деревами... Лячно їм стало - почали гукати - та ніхто їх не чує. На крильцях раді б злетіти до дому, до батьків - та дороги не знають. А ліс темний, темний та шумить так страшно... Улянка вже й плакати почала... бо й ноги вже від далекої дороги болять і їсти хочеться... Посідали вони під смерекою та й заснули...

Ранком будяться та пригадати не можуть, чому вони не вдома, не в ліжечку, а тут у лісі. Трохи тільки розвиднілося, то й пішли вони даліше дороги шукати. Ходили так чи не до полудня - та ліс усе той сам і не кінчився. Аж зайшли вони на поляну, а там під травою так багато, багато лісових дзвіночків росте... Не мали в кого діти просити допомоги - то й почали благати дзвіночків: "Квіточки Божі, ви від давна тут у лісі, вам уже ліс не страшний, а ми ту ще ніколи не бували так далеко, ми й утомлені, і голодні, і там десь наші батьки нами журяться, - допоможіть нам повернутися додів". Так просив Івась, а бідна Улянка лише сльози втирала...

І нараз, що за диво, задзвонили дзвіночки лісові - та тау голосно, як дзвони великі на дзвіниці на сам Бельведері... Здивувалися у селі люди - що це таке? Здивувалися і батьки Івася та Улянки, що вже від ранку їх усюди шукали, та й думають: "А може це якраз якийсь знак від наших діточок?" Зібралися та побігли швиденько в ліс, та все за голосом тих дивних дзвіночків... Аж добігли на полянку, де сиділи діти... То ж то втіхи було! То ж то радости! А лісові дзвіночки, після того, як зробили своє добре діло, знову замовкли й уже більше не дзвонять, тільки стоять собі на лісовій поляні, такі гарні, гарні та виглядають як справжні дзвони.



Марія Туркало

Ілюстрації М. Дмитренка

ЛЕГЕНДА ПРО ПШЕНИЦЮ

У ті давні-давні часи, коли перші люди жили в раю, ніхто не знав, що таке голод. Перші люди жили тільки душею, а їх душі були чисті, мов сніг, і невинні, мов травневі квіти.

Уся природа була, наче одна родина, і в ній панувала велика й гаряча любов. Тоді перші люди жили з усім, що їх оточувало, як з найкращими друзями: звірі підходили до них так само довірливо, як тепер ягнятка підходить до своїх чабанів; пташки співали їм своїх нісеньок і спали в їх волоссі, а рослини, квіти й струмочки розмовляли з ними райською, тепер забутою мовою.

Але Сатана, злий дух усевіту, позавидував першим людям їх щастя. Він посіяв гріх у їх душі: став намовляти Єву, першу жінку на землі, покуштувати яблук з забороненого дерева.

— Це покуштує твоя яблук, той визнає всь гасниці світу і буде рівний Богові! — шепотів злий дух.

— А й справді, чому б не покуштувати? — говорила Єва Адамові, першому чоловікові на землі.

Адам спочатку жахнувся, почувши такі слова, але Сатана спокушав усе настирливіше й переконливіше. І Адам, після довгого вагання, заломився. Простягнув руку і зірвав одне з найкращих яблук...

Але тільки він успів надкусити його, як усе навколо раптом змінилось: зникли щастя і чиста радість перших людей; звірі, рикаючи, поховались у лісах; пташки злякано зникли і по-

летіли далеко-далеко... Адам і Єва, загубивши сніжнібілу чистоту своїх душ, зрозуміли, що вони втратили рай. Тремтячи від незрозумілого страху, кинулись бігти, наче їх хтось переслідував, і забіглись у глибоку печеру.

Важке горе придавило раптом їх серця, і рівночасно вони вперше відчули голод. Відтоді почалося життя людського роду, повне мук, сліз і неспокою.

Влітку, поки ще була садовина по здичавілих садах і різне коріння росло в землі, вони могли як-так заспокоювати свій голод. Та, коли прийшла зима і сніг білою габою вкрив поля і почорнілі садки, коли струмки замерзли і мороз убив усе життя, тоді вони голодували і голодували, майже вмирали від голоду по холодних моторошних печерах. Даремно вони каллись і благали прощення: Бог сидів на небесному престолі і був страшний у своїм гніві.

Тільки Сатана радів. Він, що цілі віки не сміявся, тепер був щасливий, дивлячись на муку колишніх Божих улюбленців, і вигадував усе нові труднощі, все нові турботи райським грішникам.

Він послав до Адама велику чорну гадюку.

— Чого ти мордусися? — сказала гадюка Адамові. — Бог заховав у землі багато прекрасної їжі. Зори райське поле, і воно вродить тобі все, чого ти тільки забажаш.

Прийшла весна. Адам зробив з дерева рало і притиснув його великою каменкою. Тоді запрягся в нього й почав орати галлявину перед сво-

сю печерою. Це була дуже важка орапка. Цілими днями Адам, обливаючись потом, слухував тверду землю, поки зорав маленьку, зовсім маленьку пшкву... Але мпгула весна, мпгуло й літо, далі й зима прийшла, а нивка Адамова зосталась гола, бо в землі не було насіння.

— Ори знову! — сказала гадюка Адамові. — Ори глибше, бо Бог глибоко закопав їжу...

Удруге настала весна. Адам знову взявся орати. Орав з усієї сили, плечі йому боліли, піт стікав з чола, залитав даремну працю... Знову мпгуло літо, мпгула осінь, а земля лежала пустирем.

Сатана солодко сміявся і щороку посилав гадюку до Адама.

— Ори, ори, Адаме! Ще глибше, ще сильніше! — сичала гадюка.

Адам щовесни тягнув пажке рало і орав широкі борозни. Але незасіяна земля не давала врожаю і, замість хліба, на ній росли тільки папороть та бур'ян.

Був на небі один янгол, що дуже любив людей. Сидячи на весняній хмаринці, він щороку сумно дивився, як Адам важко працює. Із сльозами на очах він бачив, як безсилі людські руки напружувались у надмірному зусиллі, як тверда земля ранила босі ноги. Бажаючи хоч трохи допомогти Адамові, янгол широко розпускав свої білі крила і затуляв сонце, щоб воно не так сильно пекло Адамові голову. Це було все, що янгол міг зробити. І коли він побачив, що Адам знемігся і напряд чи зможе на другу весну тягнути важке рало, знявся з хмарки і полетів до Божого престолу.

— Господи! — промовив він. — Дозволь мені допомогти знеможеній людині... Її нещастя погнем палить мою душу!..

Бог ласкаво всміхнувся, і від Його усмішки засяли небеса. Бог сказав янголові:

— Іди й допоможі людині!

Немов блакитна квітка, злетів янгол з неба і спустився біля Адама. А той знесиленний, мабуть, уже востаннє орав своєю ниву.

— Адаме, — підізвався. — Я прийшов допомогти тобі!

Але Адам навіть не озирнувся... Здмухувався янгол і доторкнувся рукою плеча людини.

— Адаме, дай мені своє рало! Я хочу тобі допомогти.

І тільки тоді янгол зрозумів, що Адам не може його бачити. Людина, втративши чистоту душі, втрачає і здатність бачити янголів. Вона може бачити тільки земні речі.

Засмутився дуже янгол Адамовим нещастям. Сльози полились йому з очей. І поки Адам пів свою борозну, янгол усе йшов за ним і тихо плакав. З його очей котились одна за одною золоті блискучі сльозинки, і вся борозна була немов усіяна золотом.

Оре Адам і другу борозну, а янгол усе йде за ним і плаче. Сльози все частіше й частіше падають на землю. І третю борозну веде Адам, а янгол за ним... Золоті сльозинки рясним дощем падають і вкривають зорану ниву. Борозна за борозною, по цілій пшці розсипав янгол свої золоті сльози. Розсипав їх стільки, що Адам здивовано дивився і дивувався, чому його нива так слє.

А незабаром, одного рум'яного весняного ранку, виїшов Адам на свою ниву і остовпів з дива: вона вся була вкрита, наче килимом, тоненькими зеленими рослинками. Не довірлючи своїм очам, Адам покликав Єву. Так виходили вони щодня і дивувались. Рослипки все зеленішали й пишнішали. Наприкінці весни вся нива вкрилась тонкими запахними стеблинами, такими гарними, що й очей не можна було від них відвести. Що ближче надходило літо, то більшали й колоски на стеблинах. Колосся зрліло, палпвалось і щораз більше золотіло. Одного липневого ранку прилетіли з лісу пташки, побачили стиглу ниву і зацірінькали так, що до Божого престолу було чути: — „Пшениця! Пшениця!”

Вибігли Адам з Євою із своєї печери і дуже зраділи давно не баченими пташками. А коли глянули на пшву, повну-преповну стиглим, неначе щире золото, зерном, — впали навколпшки, тремтливими руками пригортали і цілували хліб, дарований їм небесами.

Ось так із золотих сліз янгола вродилась перша пшениця. Тепер люди вирощують її по всьому світі. Це їх найважливіша й найкраща їжа.

Але мало де в світі є такі розлогі та родючі степи, як в Україні, де влітку хвилюють безкопечні лани, засіяні „українським золотом”, пшеницею. І спокопівку поважає український нарід пшеницю, що виросла із сліз блакитного янгола — так поважає, що навіть вибрав для свого національного прапора кольори золотої пшениці та блакитного неба.



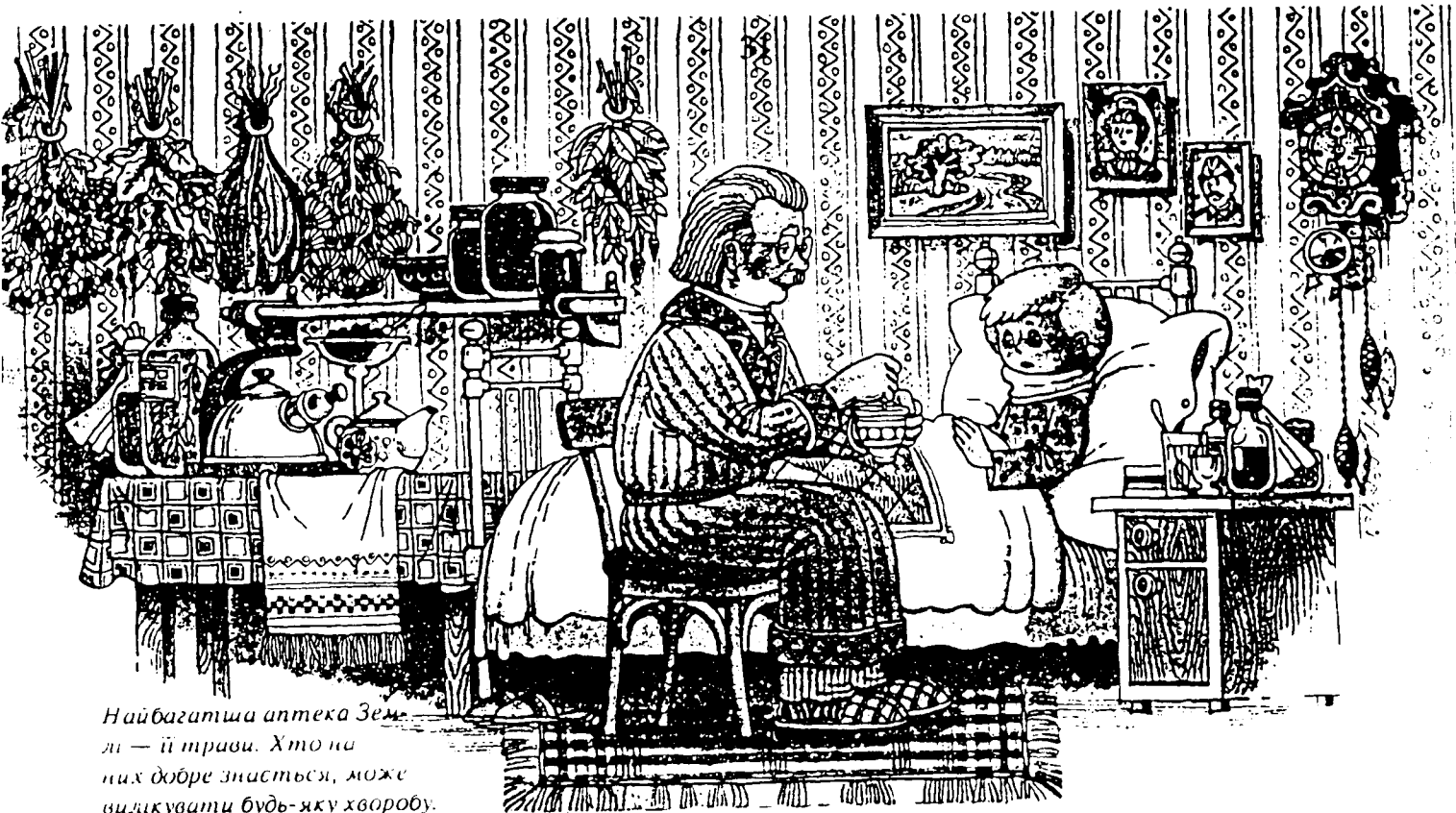

Найбагатша аптека Землі — її трави. Хто на них добре знається, може виликувати будь-яку хворобу.

ЛІКУВАЛЬНІ ТРАВИ

Наступного ранку в Тарасика раптом заболіло горло, піднялася температура.

— І навіщо я тобі вчора дозволив роздягнутися? — засмутився дідусь. — Але нічого, не сумуй, зараз лікуватиму тебе.

Він узяв кілька стеблинок сухої трави, прокип'ятив у воді й дав Тарасику випити гіркуватий відвар, схожий за кольором на міцний чай. І вже до вечора хлопчику стало набагато краще.

— От добре! — радів він, розглядаючи градусник, який показував нормальну температуру.

— Невже справді, дідуню, звичайна трава має таку силу? — дивувався Тарас.

— Звичайних трав не існує, — усміхнувся задоволений дідусь. — Усі трави, як і дерева та квіти, — величезне багатство нашої Землі. А кращих лікарів, ніж трави, на світі немає. Навіть тварини про

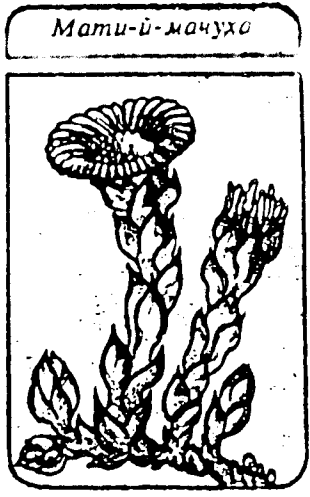

це знають. Я не жартую. Ось коли, наприклад, собака або кішка захворіють, вони тікають у ліс, там відшуковують потрібну травичку, їдять її й незабаром одужують. А ми, люди, топчемо ногами спориш, деревій, чистотіл, звіробій, не замислюючись, що під ногами в нас чарівна аптека.

— А де ж тут, у траві, ховаються ліки? — зацікавився Тарас. Він узяв до рук жмутик звіробою, розглянув його з усіх боків. — Вони в стеблинках? У листячку? Чи, може, у цих квіточках?



— Всюди, — відповів дідусь. — Коли трави ростуть, вони витягають із землі разом із вологою потрібні їм мінерали. Кожна травичка вибирає з землі «найсмачніше» для себе, а смаки в них різні, несхожі. Тому й речовини, що містяться в травах, — різні. І діють на людину по-різному. Звіробій лікує горло й шлунок, спориш — печінку, оман вгамовує кашель, у череді купують немовлят, щоб шкіра в них була чистою та здоровою.

Коли добре знаєшся на травах — і хвороба не страшна.

У прадавні часи людей, що лікували хвороби травами, вважали чаклунами. Насправді ніякого чаклунства тут немає — просто трави діють на людський організм як ліки.



Череди



Шипшина



Подорожник

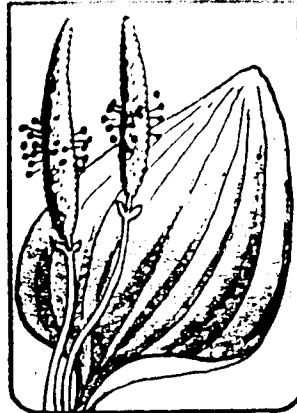

Грицики звичайні





МАТЕРИНКА



М'ЯТА

ПОЛИН



ЛИПА



МАК

Жінка Йосипа, теслі, ходила по хаті з недужим своїм хлопчиком на руках. Журливо нахилилася над ним, цілувала його волосся, мабуть удесяте вже розпочинала свою колисанку. Співала в ній про голубе небо, нагріте теплом Божої любови; про ручай, закосичений незабудьками, як очі янголят; про зябликів та синичок, що саме тепер ховаються у затишшя материнських крил.

Дитя зідхнуло, слухаючи, схилило й собі головку ще ближче грудей Марії і з розпеченими жарою губками запало в глибокий сон. Мама поклала його обережно на убогій постелі, а сама боса, як була, побігла за ліками в місто. Щоб не гаяти часу, пустилася навскоси полем, з якого щойно вчора сусіди забрали збіжжя.

Перші вечірні сумерки волоклися вже по світі і пронизливий вітер гудів по верх скиб. Із дерев на межах сипалося зів'яле листя, по борознах миготіли озерця води, мов срібні. Ген, у долині, чорнів Назарет.

Марія бігла щосил, аж вітер лопотів її одежиною, зривав хустину з русого волосся, спиняв віддих у грудях. І враз заворушилося на полі все покривджене, налякане, дожидаючи рятунку. Безлиста рокита, що дуже боялася зими, доглянула здалеку Матір Божу і розчепіреним гіллям зачепила прохожу. Зачепила, придержала, стали просити жалібним тріскотом корчавих прутів:

-О, зупинися на часок, найсвятіша! Обійди тільки раз кругом, щоб заметіль пощадила мене на тому відслоненому місці.

Але жінка теслі перебігла розгублено мимо неї, сильніше закутавши платинкою натомлене обличчя. Стрінула ще світлушку, замотану в павутиння - тільки зірвати б сітку хижака-павука - та Мати Божа так поспішала, що чула серце в роті. Не спинила її й пташка, що кілька разів вдарилася на лету об її коліна, забігаючи й собі допомоги у святої мандрівниці. Її пернаті діточки, кимось налякані, розбрелися по очереті і вона даремне закликала їх до себе криком горя та розпуки.

Марія не спостерігала сьогодні нічого на цій гіркій дорозі. З її босих порепаних ніг плила краплями кров і позначувала на стернині пурпурову доріжку, одну й другу...

Е аптеці ждало багато жінок. Аптекарь видавав ліки чергою і Марія ледве перед ніччю вернулася до хати. Зараз із порога глянула на дитину. Вона спала спокійно, рясний цілющий піт укривав маленьке чоло. Мати з полегкістю схилилася на поруччя ліжка, відпочиваючи після томної дороги. Пересиділа так усю ніч на сторожі Ісусового сну.

Ранком, як сонце кинуло на Назарет перший жмут проміння, через шибку, що її протирали з роси ручки малого Сина Марії, видно було на полі два рядки маків, мов довгі шнури коралів. У ранішньому леготі вони тремтіли, як живі, на своїх високих і тонких стебелинках, а сонце пестило останнім теплом їх рум'яні пелюстки.

Усю днину збігалися діти з Назарету, щоб нарвати цих квіток із неба, але вони скоро в'янули. До того ж ішла осінь, що доти миє квіти дощем і б'є лютими вітрами, доки з них не облетить Богом дана краса.

І маленький Ісус Назарець вибіг у теплий полудень погратися з ровесниками поміж ті маки, червоні, як огники, крилаті, як метелики і крихкі, як мрія. Коли вже мав доволі забави, назбирав гарну китицю і з веселим співом спішив до хати.

Біля вікна у сонці сиділа Його молода Мати і пряла сивий льон, а веретено іскрою вертілося в її пальцях. А як схилилася, щоб придержати в обіймах свого пестунчика, він успів уже вбрати її волосся в ті тремтучі вогненні квіти, мов у царську корону. Повна тихої погоди, дивилася на Нього обрадувана Марія...

З тої пори посеред піль, де росте хліб насущний для людей, з кожним літом цвітуть доріжки Божі, мов довгі шнурки коралів.

Катря Гриневичева
/“По дорозі в Сихем”/

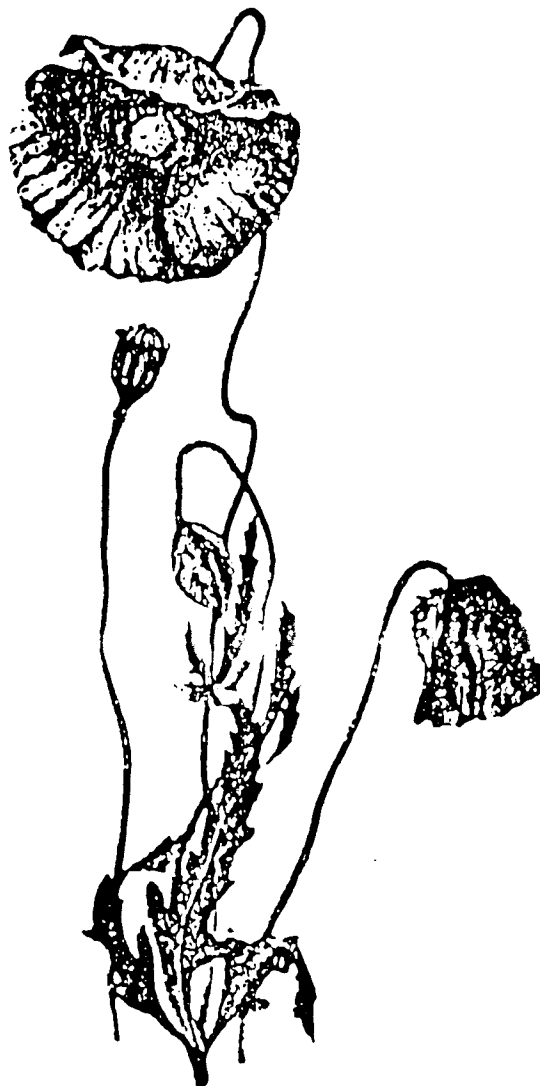

НАВІЩО НАМ РОСЛИНИ?

Гербарій Галочці дуже сподобався. Вона винесла Тарасиків подарунок на подвір'я, щоб усі діти дивилися. Тарас стояв поруч і пояснював, як називаються рослини і яка від них користь. Усім було цікаво. Одна лише Оленка з третього під'їзду, мабуть, розсердившись, що ніхто не помічає її нових бантиків, зловтішно сказала:

— Подумаєш, кому вони потрібні, ті рослини! Якщо хочете знати, в місті вони навіть заважають! Буде хоч де м'ячик вільно покидати. А то тільки чуєш: не топчи, не ламай...

— У м'ячик можна і на пустирі погратися, — стримано сказав Тарас і, щоб усім показати, як помиляється Оленка, повів дітей за собою.

На пустирі свистів холодний вітер, забираючись під шапки й куртки. Усі одразу змерзли.

— Який вітер! — дивувалися діти. — На подвір'ї тихо, а тут...

*Свійська худоба
теж харчується
рослинами.*

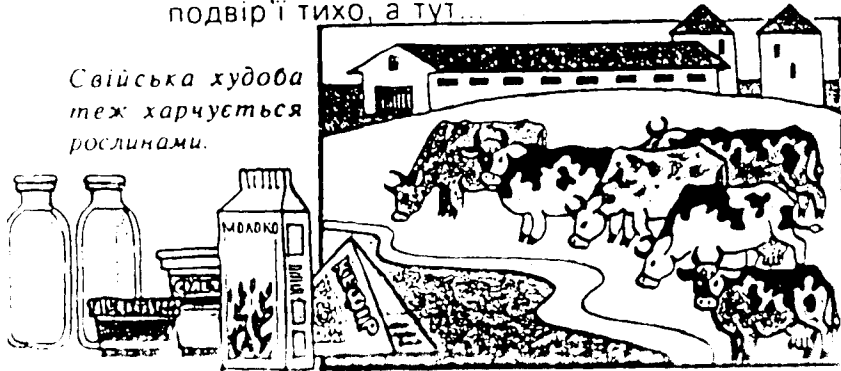

*Рослини — це на-
ша їжа і наші ліки.*

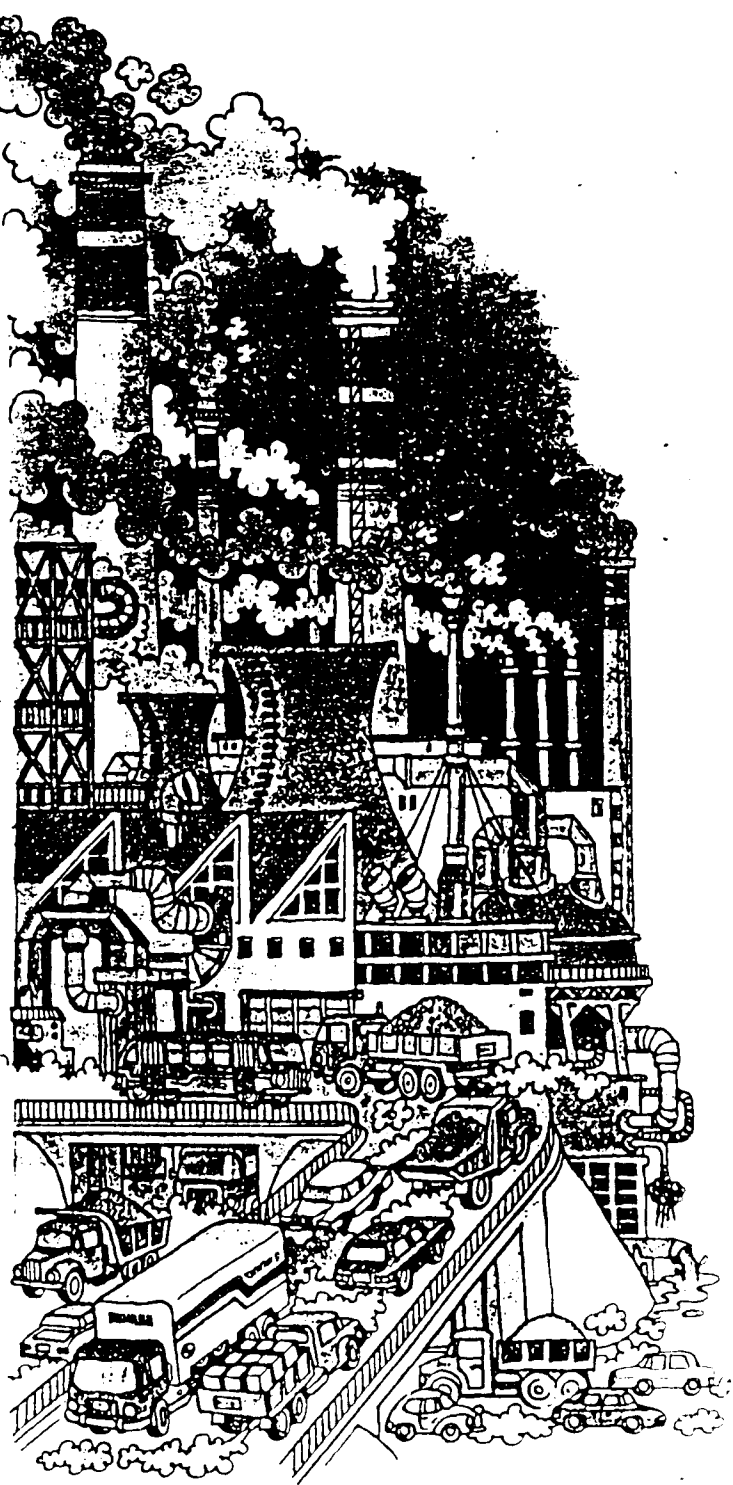

— Бо в нас там дерев багато. — зауважив Тарас. — а тут немає жодного. От ніхто вітер і не спиняє. А влітку, пам'ятаєте, яка тут спека? Тіні немає, а в нас під каштанами прохолода.

Оленка було відкрила рота, щоб заперечити, та раптом закашляла, схопилася за очі — то вітер жбурнув їй в обличчя при-

Без рослин, які виробляють кисень, у сучасному місті було б нічим дихати.

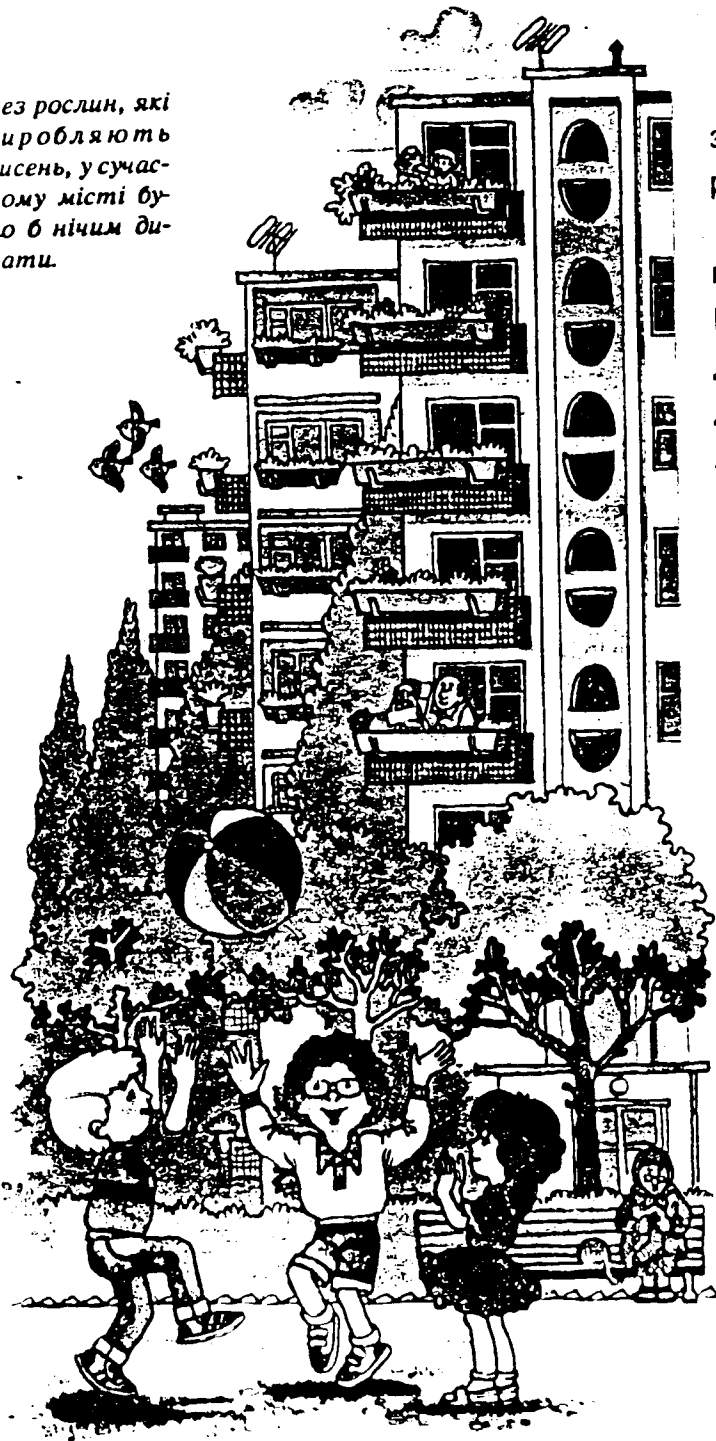

горщу піску. Дівчинка ледь не плакала, і Тарасу шкода стало їй.

— А ти кажеш: кому потрібні рослини?! — вигукнув він. — Якби тут траву не витоптали, якби кущі росли чи квіти, ніколи б стільки пилу не було. Пил саме там здійснюється, де рослин немає.

— Навіть у кімнатах де багато хатніх рослин, пилу менше. — згадала Галя.

Діти швиденько повернулися на своє затишне і гарне подвір'я. І зразу почали розмовляти тихіше й спокійніше.

— А знаєте, чого ми на пустирі так голосно розмовляли? — спитав Тарас. — Щоб машини перекричати. Там машини дуже чути, знову ж таки через те, що дерев немає. Коли дерев багато, вони людей від шуму рятують, це мені дідусь казав.

— Ні, мабуть, у майбутньому без рослин не обійтись, — зробили висновок діти. — Навпаки, їх ще більше треба.

Галя знов відкрила свій гербарій, і всі, навіть Оленка, захоплено схилилися над ним, уважно розглядаючи, як же воно збудоване, це мовчазне зелене диво, без якого таке нудне й нецікаве життя...

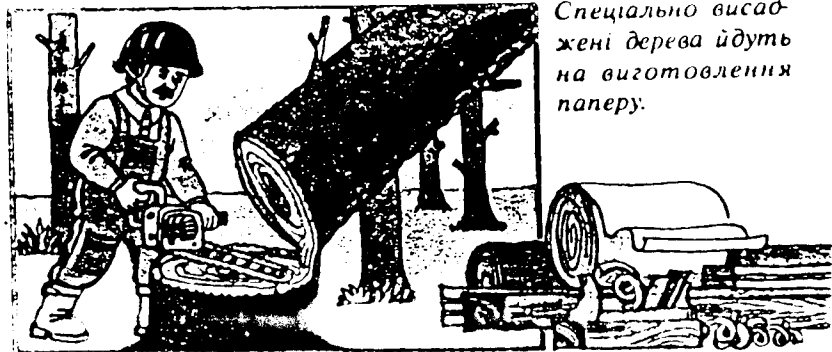

Спеціально висаджені дерева йдуть на виготовлення паперу.



Бавовник — це сировина, з якої виробляють різноманітні тканини.

О Б І Д У П У С Т И Н І

Пустинною країною йшов подорожній. Було жарко і душно. Нестерпно пекло сонце. Подорожнього мучила спека і спрага:

Але ось він побачив оселю. Навколо неї росли високі дерева. Подорожнього радо зустрів господар і запросив його відпочити в тіні дерев. Найвище з них мало 28 метрів. Щоб досягти його вершка, шістнадцять мужчин повинні були би стати один на одного. Листя в цього дерева було 6 метрів завдовжки.

Господар напоїв гостя смачним холодним питвом, угостив його обідом, варенням, почастивав вином. Гість здивовано запитав у господаря:

-Звідки ти взяв вино? Навколо тебе самий пісок, немає ні плодових, ні хлібних рослин.

Господар відповів:

-Усе це мені дали дерева - кокосові пальми, які ростуть навколо моєї оселі. Кокосова пальма напуває, годує та одягає мене. На цьому дереві ростуть горіхи завбільшки в дитячу голову.

-В цих горіхах, крім ядра, є смачний сік. Цим соком я частував тебе, ти назвав його смачним питвом. Коли горіх доспіє, сік перетворюється в молоко. Це молоко ти пив за обідом.

-Я збираю молоде листя цього дерева і готую салату. Салатою я тебе також частував.

-Я надрізую кору на дереві і збираю сік. Із цього соку я роблю вино. До того ж я випарюю цей сік і маю з нього солодкий цукор. У цьому цукрі я варю ядро горіха й маю смачне варення. Коли горіхове ядро молоде, його можна брати ложкою, як холодець. Холодцем я також частував тебе.

-Коли горіх доспіває, я видавлюю сік із ядра й маю масло. Це масло йде в страву. Цим маслом я освітлюю і свою оселю. З нього ж я роблю чудове кокосове мило.

-Весь мій посуд зроблено зі шкаралупи кокосового горіха. Папір до писання я роблю з листя цього дерева, а чорнило з його тирси. З волокна листя роблю прядиво. З цього прядива зітканий увесь мій одяг.

-Біля горіха є пух. З нього я кручу мотузки й канати. Цей пух я вживаю замість клоччя. Мою оселю вкрито листям кокосового дерева.

-Крім цих дерев, у мене нічого нема, але ці дерева дають мені все, що треба.

ОДНОЛІТНІ ТА БАГАТОЛІТНІ РОСЛИНИ

Дідусь з нетерпінням чекав справжнього тепла, щоб почати працювати на дачній ділянці. І от нарешті сонце добряче прогріло землю — і він сказав, що час саджати город.

Коли приїхали на дачу, дідусь розгорнув маленький паперовий пакуночок і висипав на долоню Тарасику кілька насінин, схожих на крихітні білі човники, а може, на маленькі камінці.

— Це огірки, — сказав він здивованому Тарасику. — Варто лише закопати насінинки в землю — й вони оживуть. Згодом з них, наче пташенята з яєчок, проклюнуться маленькі паростки. Якщо сонце добре грітиме землю та випаде достатньо теплих дощів, підземні паросточки почнуть пробиватися нагору, до сонечка. А вже на поверхні за літо розростеться, розкинеться на грядці зелене мереживо огіркової гудини. Серед її лапатоного листя ховатимуться наприкінці літа смачні огірочки.

*Щороку навесні сіють
або висаджують
однолітні рослини.*



*Багатолітні рослини живуть
два роки й більше. Восени
вони дають плоди, насінням котрих
знову розмножуються.*

— Тільки до цього ще далеко, — схаменився дідусь. — Спочатку треба грядки скопати, землю розпушити, посіяти насіння.

Тарас охоче взявся допомагати дідусеві. Спробував копати — важко, земля тверда, аж руки та спина заболіли.

— Не хочу я ніяких огірків, — сердито каже Тарас.

— Та ми ж не лише для тебе город садимо, — усміхнувся дідусь. — Овочі люблять мама і тато. А без праці нічого не виросте.

— А отой ліс? — хитро спитав Тарас і показав на сосновий бір, що рожевів під сонцем неподалік. — Його ж ніхто не садив, а він росте.

— Помиляєшся, — сказав дідусь. — Був і у ліса сівач. Тільки дерева — то багатолітні рослини, живуть вони довго, інколи навіть по декілька століть. От і цей ліс дуже давно колись насадив вітер.

— Вітер? — здивувався Тарас.

— Більше нема кому. Коли на землі не було ще ні людей, ні тварин, тільки вітер



розносив по землі насіння найперших рослин. Там, де воно падало, проростали нові дерева і трави, а вітер ніс далі їхнє насіння. Отак наша планета і вкрилася лісами й луками.

— Ну й насадив би зразу огірків, — пробурчав Тарас, дмухаючи на свої червоні долоні. — Нехай би росли собі, а ми б збирали.

— Огірки не на деревах ростуть, —

засміявся дідусь. — Огірки, помідори, картопля, капуста — це овочі. А всі овочі — однолітні рослини, їхнє насіння треба щорічно садити в землю, а восени збирати врожай.

— Чому ж тепер люди не лише овочі садять, а й дерева? — спитав Тарас. — Я сам бачив: копають ями і саджають саджанці.

— Бо зараз не можна вітру наказати: засій, мовляв, оцей яр чи отой пустир, зроби нам отут парк, а там сквер. Така робота лише людям під силу.

Без рослин нам не прожити. Отже, треба саджати і сіяти, сапати й поливати. Тільки за працю рослини віддячать чистим повітрям, корисною їжею, зеленою красою.



ПЕРШИЙ ПРОЛІСОК ДЛЯ ТАРАСА

Маленька квіточка-пролісок солодко спала у своїй темній, земляній комірці. Виглядала вона зовсім не так, як ми звикли її бачити на землі ранньої весни. Спитаєте: чому? Бо коли кінчилося літо, то мама наказала їй скинути зелене літнє вбрання, синій віночок та загорнутись у золотисті, осінні пелюстки, скласти рученята під голівкою, закрити очка і міцно заснути.

І коли б ви захотіли її побачити, то не пізнали б квіточки. Вона скоріш нагадала б вам маленьку-маленьку, кругленьку цибульку з двома білими зубочками-листочками над голівкою та тоненькими білими волосками-корінцями, що виглядали з-під її золотистої сукні.

Отак спала собі тихо й мирно квіточка довгу-довгу зиму. Час линув... Раптом вона прокинулася. Хтось уперто стукав до її комірки. Прислухалася квіточка і гомін видався їй знайомим. Це жебоніла вода у струмочку, що протікав недалеко від її комірки. Розкрила вона очка й запитала:

-Хто там стукає?

До комірки заглянув хробачок, що теж недалеко мав свій куточок.

-Гей, ти сплюхо, не спи, вставай! Чуєш? Уже біжать струмочки, сніг тане, сонечко так тепло гріє! Це вже Весна йде. Готуйся її зустрічати!

Нібито якась сила штовхнула квіточку. Вона потяглася вгору і рученятами пробила собі в комірочці віконечко. Боже, як же гарно на світі! І стала квіточка рости все вище й вище. Її білі рученята позеленіли і перетворились у зелені листочки, а голівка засиніла чудовими пелюстками, як у віночку. Виглянула маленька квіточка-пролісок із-під снігу, що не скрізь ще розтанув, і всміхнулася своєю золотою серединкою до сонечка, до неба блакитного, до свого приятеля хробачка.

-Який же гарний світ, яке гарне ласкаве сонечко! Слухай, ти, хробачку, а де ж Весна? Я хочу її побачити!

-Почекай ще трошечки, заспокоїв квіточку хробачок. -Чуєш? У небі вже задзвеніли жайворонки, а за ними прилине Весна. Ластівки привезуть її завітчану чудовими квітами, на рожевій хмаринці.

Ще вище піднялася квіточка з-під снігу і синіми очками пильно вдивлялася в небесну блакить - виглядала з вирію ластівочок і красуню-Весну. На той час прибігли до лісу дітки. Залунав їх веселий сміх, задзвеніли голоси. Ось близьенько-близенько коло квіточки якийсь голос промовив:

-Христинко, дивись, уже проліски розцвіли!

Чиїсь маленькі рученята схопили за ніжку квіточку і піднесли вгору.

-Ой, як боляче! Що ж тепер буде зо мною,- думала квіточка. А над нею схилилося вже кілька дитячих голівок.

-І я знайшла пролісок, і я, і я!- зі всіх боків збігалися діти з такими ж квіточками у руках. Вони тішились квітами, розглядали їх, а старшенька дівчинка Христя подивилась і звернулася до всіх дітей:

-Обережно несіть їх додому! Тепер уже маємо чим прикрасити портрет нашого Кобзаря на святі. Мама мені казала, що в Україні всі дітки збирають перші весняні квіти до свята нашого Тараса. І ми хочемо робити так, як наша мама.

І хоч у квіточки боліла ніжка, бо відірвали її від рідної землі, але вона втішалася, що не даремно забрали її діти з лісу, що вона теж буде втіхою для когось. Востаннє глянула на лісок, на рідну землю, що темніла під нею. Побачила там хробачка та тихенько обізвалася до нього:

-Любий хробачку, не побачила я царівни Весни, але діточкам я теж потрібна. Скажи їй, що я вітаю її, але мушу допомогти діткам і тому не дочекалася її. Я знаю, вона не розгнівається, правда?

А хробачок теж тихенько відповів:

-Твоя правда, мила квітко! Не розгнівається царівна Весна, бо ти будеш на святі великого поета вітати його і від неї.

Ніна Наркевич
/“Наше життя”/



ПЕРШІ КВІТИ

На невеличку галявину, що край лісу, засвітило сонечко. Воно послало промінчики на землю, щоб розбудили під кущиками сонні квіточки.

Ледве перший промінчик прилинув на поляну, як хтось радісно крикнув:

-Добрідень, золотий промінчику!

Промінчик роздивився і радісно заговорив:

-Ах, це ти, проліску! Я саме прийшов тебе збудити.

-Дуже тобі вдячний, любий промінчику,- відповів пролісок. -Я й сам уже вчора встав, чистив свою зелену ніжку та білу корону, щоб у чистій одежі поклонитися весняному сонечкові. А ти побуди моїх друзів. Вони ще напевно сплять.

Та тут знічев'я залунали з усіх боків голоси:

-О, ні, братчику! Ми теж сьогодні раненько встали і слухаємо вашу розмову. Дивись, скільки нас тут!

І справді, скрізь навкруги білили ясні голівки цілої громади квіточок. Усі вони стали весело гомоніти і сміятися з безсилового морозу. Не мав уже він сили боротися з теплим сонечком!

Проліски побралися за руки і завели веселі весняні таночки і пісні.

М. Кониківна
/“Юні друзі”/



ПРАРОСЛИНИ

Коли їхали лісом, Тарасик попросив тата зупинити машину і побіг до свого улюбленого дуба-велетня, щоб побажати йому доброї зимової ночі. Та раптом зачепився ногою за якусь довгу рослину, що непомітно стелилася по землі, і ледь не впав.

— То тебе папороть зупинила, — дідусь підняв гілочку, обламану Тарасом. На ній було багато вузьких світло-зелених листочків. — Ображається на твою не увагу. Шани вимагає до себе.

— За що мені її шанувати? — знизав плечима Тарас, зневажливо поглядаючи на непоказну рослинку.

— Ну, хоча б за старість, — усміхнувся дідусь. — Адже перед тобою прапрапрабабуся і твого дуба, і оцих берізок, узагалі всіх рослин, які зараз є на землі. Папороть і ще, мабуть, мох з лишайником — чи не все, що дожило до наших днів з тих давніх часів, коли на землі не було ще людей, у лісах росли величезні папороті, велетенські хвощі та

лускодерева, над якими літали метелики розміром з дорослого індики та крилаті ящери...

— Так, — підтримав дідуся тато, — на далекій холодній Чукотці бачив я дивовижну рослину — кедровий сланик. Давно, коли на всій земній кулі було тепло і вистачало води, був він могутнім кедром. Та минули століття. На сушу посувалися льодовики, на місці пишних лісів лишилася мерзла тундра. Але колишній кедр перехитрував мороз і вітер, навчився взимку стелитися до землі, а влітку знову підніматися до променів нежаркого сонця. І не лише кедровому сланику, а й багатьом іншим рослинам земної кулі випало на долю багато випробувань. Та рослини не загинули, а навпаки, навчилися жити на камінні, у горах, у пустелях, при звичайся рости й квітнути навіть на водяній поверхні або в снігу. А дерева-велетні, що падали під бурями чи зливами, згодом перетворилися в землі на те саме вугілля, яке ще й зараз віддає людям своє тепло.



Колишні дерева-велетні перетворилися на гарний прозорий бурштин або на кам'яне вугілля.



Пригоди Білої Ромашки

(Назка)

Якось на весні дівчинка принесла Білу Ромашку, поставила в склянку, де вже була Рожева Ромашка, налила води і промовила:

— Удвох їм буде веселіше.

— Добрий день, сусідко! — привіталася Біла Ромашка.

Але Рожева Ромашка не звернула на Білу Ромашку жодної уваги.

Засумувала Біла Ромашка. Згадала Лісову Поляну, спів Соловейка, Бджілку, Джміля. Вони не знатимуть, де ділася вона.



Під стелею в куточку Чорний Павук снував павутину. Коли зовсім стемніло, Рожева Ромашка сказала:

— Павуче, я вже нічого не бачу, на сьогодні досить. Чорний Павук послухав її, перестав працювати і заснув.

Рожева Ромашка щойно після цього звернулася до Білої Ромашки. Спитала звідки вона. І коли Біла Ромашка сказала, що вона виросла на Лісовій Галлявині, у живому лісі поміж дубами, березами й соснами, то Рожева Ромашка додала:

— Ага, ти з лісу, звідти, де ростуть дошки.

— Та ні ж бо. Невже ти ніколи не бачила живого лісу? — запитала Біла Ромашка.

— Досить теревенити, я вже сплю, — спинила її Рожева.

Настав час спати і Білій Ромашці. Але сон не приходив. Вона весь час думала, чому Рожева Ромашка така непривітна? Зовні сусідка їй подобалася. У неї темно-зелена ніжка, гарне личко. Але раптом Біла Ромашка побачила, що в її сусідки пелюстки розкриті під час сну. Всі ж ромашки згортають свої пелюстки на ніч.

Вранці, збудившись, Біла Ромашка побачила Чорну Хмаринку. Вона зраділа, що буде Дощ. Але Рожева обурилася за це, бо вона не любить вологи. Що вона й без Дощу краща від Білої.

— Це правда, ти дуже гарна, та дивна якась. На Лісовій Полянці таких, як ти, немає.

— Бо я кімнатна квітка. А ти умреш, я ж житиму, бо я вічна квітка, — зловтішно вигукнула Рожева Ромашка. — Мене зроблено з напруги.

У Білої Ромашки боліла ніжка, але вона знала, що Рожева їй нічого на це не порадить, не допоможе. Сусідка стежила за роботою Чорного Павука. Білій Ромашці дуже хотілося довідатися, нащо він плете сітку. Вона спитала, а Рожева відповіла:

— Метеликів будемо ловити.

— Їм буде боляче! — злякалася Біла Ромашка.

— А що таке — боляче? — спитала Рожева Ромашка.

Біла Ромашка любила метеликів. Вони прилітали на Лісову Поляну й розповідали рошамкам новини з берега Дніпра, із Степів. Довідавшись, яку пастку готує Чорний Павук, Біла Ромашка думала, як застерегти метеликів.

Вітерець прочинив вікно, і до кімнати залетів Зелений Метелик. Чорний Павук принишк, а Рожева Ромашка улесливо мовила:

— Добрий день, Метелику, я давно чекаю на тебе...

— Бережись! Не вір їй. Он подивись, яке плетиво сплів на тебе павук.

— Я знаю Чорного Павука, він випив кров з Червоного Метелика з нашого Городу. Чим же тобі віддячити, Біла Ромашко?

— Лети на Лісову Галявину, розкажи сестрам, де я.
Метелик полетів.

— Так ось ти яка! — зашепотів Чорний Павук і став швидко-швидко спускатися тоненькою павутинкою до Білої Ромашки.

— Тягни її з води, без води вона не буде жити! — гукала Рожева Ромашка.

Чорний Павук стрибнув на підвіконня і потягнув павутиння донизу. Біла Ромашка опинилася, та її ніжка вне не торкалася води.

І раптом надлетів Золотий Джміль. Чорний Павук стрімголов майнув у куток своєї сітки і затремтів з переляку.

Золотий Джміль влетів у розчинене вікно, закружляв над склянкою: дз-з-з, дж-ж-ж-ж.

— Як же ми звідси виберемося?

— Не бійся, — відповів Золотий Джміль, — за мною летить Соловейко.

Справді, у вікно впурхнув Соловейко.



Соловейко озирнувся і побачив Чорного Павука. Той і завмер.

— Це твій приятель? — спитав Соловейко Рожеву Ромашку.

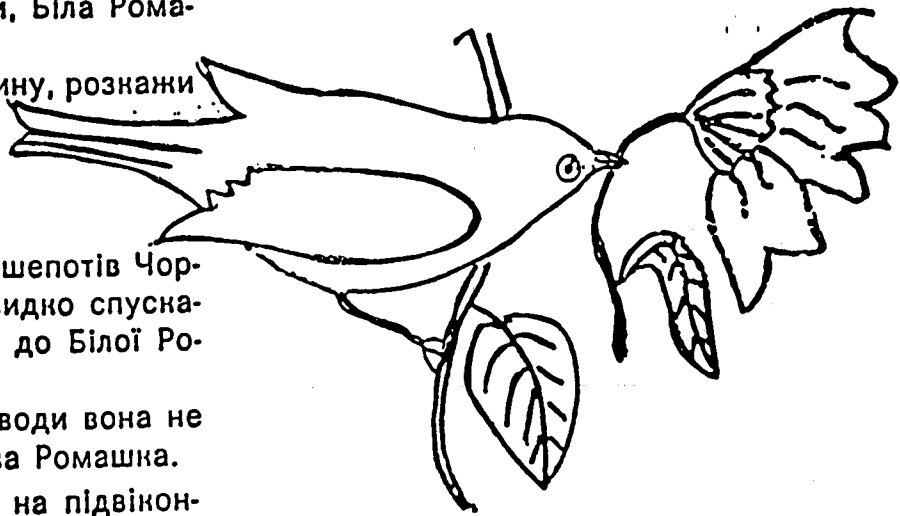

— Який він мені приятель? — відповіла хитра Рожева Ромашка.

— Це вона звеліла знищити Білу Ромашку, — засичав Чорний Павук.

— Від Павука годі чекати кращого, а от серед ромашок не доводилося стрічати таких жорстоких.

— Вона не справжня, а штучна, — пояснила Біла Ромашка.

— Он воно що, — свиснув Соловейко, пурхнув до Чорного Павука і дзьобнув його.

А тепер летімо.

Соловейко узяв Білу Ромашку за ніжку, і всі полетіли на Лісову Галявину.

Квіти дуже зраділи, коли знову побачили Білу Ромашку.

Соловейко поклав її коло того місця, де із землі стримів корінчик, а сам полетів до знайомого лікаря Іжака.

Іжак уважно оглянув Білу Ромашку і звелів Золотому Джмелю, щоб той дав крапельку меду. Іжак змастив ніжку Білій Ромашці і гличною пришив її до корінчика. Соловейко наносив дзьобином роси і полив спраглу квітку.

І Біла Ромашка швидко одужала.

Вільно за Олександром Авраменком переповіла сестрична Уля

/Готуйсь/

ПРИГОДИ ГОРІШКА

Це був маленький горішок, весь зелененький, а на вершечку трошки рудуватий. Він ріс у лісі на зеленій гілці. А маму його звали ліщиною. Гарна, розложиста була ліщина, що широко розкривала свої віти, з великим карбованим листячком, серед якого ховалися її діти-горішки. Ліщина одягала їх у ніжно-зелені пелюстки, як у суконочки.

Гарно жилося горішкам у мами-ліщини. Рано їх вона напувала росою зі свого листячка, а через свої корінці та гілочки посидала їм із землі відживні соки. В день світило горішкам сонечко, цілувало їх руденські голівки, привітно всміхалося та ніби казало:

-Ростіть, досягайте, маленькі! Осінь уже недалеко.

Вночі зірки так таємничо та ласкаво сяяли, ніби манили горішків до себе. Часто прилітав вітрець-пустун у лісок, гойдав маленьких на гілках, а мама-ліщина починала свою тиху пісеньку:

Шу-шу-шу, мої горішки,
Виростаєте, наливайтесь,
Сили набирайтесь!
Скоро вже настане осінь,
Ніде не сховайтесь!
Як не зірвуть діточки,
То знайдуть вас білочки!
Шу-шу-шу, мої маленькі,
У земельці ви сховайтесь,
Весни-сонця дожидайте!

Та горішки зовсім не розуміли, чому їм треба чекати весни, хоч іноді любили дрімати під мамину пісню. А один із них був дуже пустотливий. Звали його Крекі-Крак.

-І що то за нудна пісня, що мама співає!- пищав він. -Сонечко й вітер мені надокучили і надокучили навіть ті смішні зірки, що тільки моргати вміють! Я хочу побачити, який є світ і все, що в ньому є, а не тільки ліс!

А мама-ліщина тільки зідхала:

-Шу-шу-шу, дурненький ти, синочку! Стережись краще, бо не зоглянешся, як попадеш у козубеньку до діток, або зірве тебе ведмедик-ласун. Сте-ре-жись-жись! Шу-шу-шу!

Та не слухався мами Крекі-Крак. Одного разу лісок наповнився незвичайним гамором. Через кущі бігли діти з козубеньками в руках.

-Івасику, сюди, сюди, дивись, ось ліщина! Шукай горішків!- гукнула білявенька дівчина і стала розгортати гілля.

Мама-ліщина тихенько прошепотіла:

-Шу-шу-шу! Ховайтесь!

Але Крекі-Крак був дуже цікавий. Він відразу виставив із листя свою рудаву голову.

-Знайшов, знайшов!- зрадів Івась і Крекі-Крак в одну мить опинився в руках хлопчика та полетів у козубеньку. Згодом туди потрапило ще багато малих горішків. Діти раділи, що назбирали їх багато і з веселими піснями повернулися додому. Вдома висипали їх до гарної миски. Похвалились мамі тим, що зібрали, частували її горішками та й самі теж їли їх.

Крекі-Крак із жахом дивився, як один по одному щезали його брати. Діти безжалісно торощили їм голівки великими щипцями, а ядро зі смаком з'їдали.

-Дайте і мені горішків,- прохала мала Оленка. Вона не була в лісі. Швиденько простягнула свої рученята до мами, яка набрала цілу пригорщу горішків і всипала їх до малих Оленчиних ручок. Серед цих горішків був і наш Крекі-Крак.

-Пропає я! Зараз з'їсть мене оце дівчисько!- подумав Крекі-Крак. Але раптом: стук-стук-стук! Покотився з Оленчиних рук Крекі-Крак і в одну мить сховався за ніжкою стола.

-Мамо, мамо! Горішок упав!- жалілася Оленка.

Мама подивилися під стіл, але горішка не знайшла.

-Ідж другий, а цей потім відшукаєш. Вже пізно, діти! Кінчайте з горішками. Треба лягати спати!- казала мама.

Тихо-тихенько лежав Крекі-Крак і було йому зовсім невесело. Не було тут ні неба, ні зірок, ніхто не колисав його, як вітрець, і не шепотів, як рідна ліщина... Настала ніч. Діти вже давно спали. Крізь вікно заглянув місяць. Його срібний промінь нагадав горішкові рідний ліс і йому хотілося заплакати.

Раптом щось заворушилось. Із шпарки у підлозі виліз чорний цвіркун, прочистив лапками очка, розправив крильця і почав свою ніжну, тоненьку пісеньку: Цвір-р-р! Цвір-р-р!

Крекі-Крак виглянув із свого кутка. Цвіркун був подібний до коників, що їх добре знав у лісі Крекі-Крак.

-Може він буде добріший до мене, як оці злі дітиська,- подумав Крекі-Крак.

-Добрий вечір, пане! Чи не зможете мені показати, як вибратися звідсіля? Я хотів би повернутися до лісу,- сказав горішок.

Цвіркун подивився на Крекі-Крака.

-А ти сюди як потрапив? О, знаю, то ж діти сьогодні багато вас принесли з лісу. Погана твоя справа! Треба було триматися рідної гілки, а тут тебе люди не помилують! Нас, цвіркунів, вони не рушають, вони навіть люблять наші пісні, а вашого брата вони їдять та хіба найкращих із вас сховають на Різдво.

-А що ж вони тоді зроблять із нами?- запитав несміло Крекі-Крак.

-Що?- поворушив вусиками цвіркун. -Як на перший погляд, то нібито дуже гарно поводяться з вами. Загортають у блискучі папірці або фарбують вас, чіпляють кольорові стрічки та вішають поруч із іншими прикрасами й цукерками на ялинку. Засвічують на ялинці кольорові ліхтарики, співають, танцюють коло ялинки, втішаються нею - та це тільки один або два вечори...

-А потім?

-А потім усе здіймають із ялинки і роздають дітям. Цяцьки і цукерки, яблучка і горішки...

-З'їдають...- закінчив Цвіркуна Крекі-Крак. -О, ні, ні, не хочу я ні тих папірців, ні стрічок, ні ялинки! Допоможіть мені, дорогий пане, повернутися додому!- заплакав горішок.

-Трудно це, дуже трудно! Ну, та я спробую допомогти тобі вибратись із людської хати, а там забирайся в землю, дожидайся весни, бо до лісу далеко мандрувати. Тут виростеш великий, такий, як твоя мати. Я вже багато бачив таких, як ти, горішків. Гарні з них кущі вирости... Цвір-р-р! Цвір-р-р! Ходи сюди, Цвірко!- покликав Цвіркун стару Цвіркуниху. -Бачиш, якимось урятувався від дітей цей горішок. Допоможи мені викотити його з хати в садок.

І заходилися Цвіркуни котити горішок до великої шпарки в стіні, коло сінешних дверей. Довго мучився горішок та за допомогою добрих Цвіркунів вибрався на волю. Покотився горішок тай упав у м'яку землю коло огорожі. У садку було багато дерев та кущів і бідний Крекі-Крак трохи заспокоївся. А тим часом минула ніч. Почало сходити сонце. Оглядився горішок і побачив на яблуні шпака.

-Пане Шпаку, може ви покажете мені дорогу до лісу, там, де росте моя мама?

-Я?- здивувався Шпак. -О, ні, я не маю часу, мої діти мене дожидають. Мушу шукати їм поживи. Бувай здоров!- І шпак полетів геть. Крекі-Крак лежав у землі і журився, що ніколи вже не побачить лісу, ніколи не почує маминої пісні... Раптом у садку з'явився незнайомий птах. Пір'я мав гарне, золоте, а на голові у нього був червоний гребінь. Затріпав крилами і голосно заспівав: "Ку-ку-рі-ку!"

-Спитаюся я цього птаха! Може він мені щось допоможе,- подумав горішок.

-Пане, може ви знаєте...

-А це що таке? Може це насіння, то я запрошу курочок до сніданку,- і досить нечемно дзьобнув горішка в голову.

-О, Боже мій, і цей мене хоче з'їсти,- простогнав Крекі-Крак.

-Перш за все мене звать півнем, а по друге ти не надаєшся для нашого сніданку. Лежи краще та мовчи, як не потрапив на своє місце, - промовив сердито півень і почав розгортати землю коло огорожі, шукаючи поживи для своїх курочок. Він вигріб досить глибоку ямку так, що горішок скотився туди. Там було тихше і затишніше. А горішок був змучений усіма пригодами і захотів спати. Йому почулася рідна пісенька:

Шу-шу-шу, мої маленькі!

Засипаючи, горішок глянув угору і побачив ліщину.

-Мамо, мамо!- крикнув він.

-Ні, горішку, я не твоя мати. Але я теж ліщина і, бачиш, якимось росту тут. Не журися, лягай спати до весни. Додому далеко, не сила тобі повернутися. Виростеш і тут!

Бідний Крекі-Крак так стомився, що тільки встиг прошепотіти:

-Надобраніч, тіточко!

І заснув міцно-міцно.

Минула осінь, минула зима. Настала весна. Вибігли в садок діти. Коло огорожі виріс маленький, зелений кущик, що його раніше не було.

-Мамо, мамо, що то за квітка виросла коло огорожі?- запитала білявенька дівчинка.

-Дивись, та це ліщина! І звідки вона тут узялася?- здивувалася мама.

А кущик знав, як він сюди попав, та мовчав. Однаково, його пригод не могли б зрозуміти діти, бо рослини мають свою мову. Але ми знаємо, що цей кущик ліщини виріс із горішка Крекі-Крака, що минулої осені примандрував сюди з лісу.

А за кілька років виросло з цього кущика гарне дерево і, як би ви прислухалися, то почули би пісеньку, яку воно приспівує, коли вітер повіє на дворі:

Шу-шу-шу, мої горішки!

Ніна Наркевич
/"Наше життя"/

П'ЯТЕРО З ОДНОГО СТРУЧКА

П'ять маленьких горошинок жили в одному стручку. Вони всі були зелені і стручок теж зелений і тому вони були певні, що весь світ зелений, і це було зовсім вірно! Стручок ріс і горошини росли також. Вони добре пристосувалися до свого помешкання - сиділи прямишенько в один рядок одна за одною.

Сонце світило на стручок і гріло його, дощ обмивав і робив його чистим. Усередині було дуже затишно - удень світло, уночі - темно, як і повинно бути. Горошини все росли та й росли й усе більше та більше думали, - треба ж було робити щонебудь!

-Чи я назавжди залишуся тут сидіти?- спитала одна. -Так можна й затверднути від довгого сидіння! Мені здається, за нашим житлом є щось особливе. У мене таке передчуття.

Тижні минали. Горошини пожовкли і стручок також пожовк.

-Увесь світ жовкне,- казали вони, - і це було знову ж таки цілком вірно.

Одного дня горошини почули, як їх щось штовхнуло в стручку; стручок зірвали людські руки і горошини потрапили з багатьма своїми друзями в кишеню.

-Ну, ми швидко будемо на волі!

-Хотіла б я знати, хто з нас найдалі піде,- сказала найменша горошина. -Ну, це швидко виявиться.

-Хай буде, що мусить бути!- промовила найбільша.

-Трах! Стручок лопнув і всі п'ять горошин викотилися на світле соняшне сяйво. Вони лежали на дитячій долоні: Маленький хлопчик міцно тримав їх і казав, що вони саме придадуться для його пугача.

І зразу ж він усунув у нього горошину і вистрілив у повітря.

-Я лечу в далекий світ! Лови мене, хто зможе!- із цими словами перша горошина зникла.

-Я лечу на сонці!- сказала друга. -Сонце схоже на наш стручок і це мені подобається!

І вона полетіла.

-Поспимо, де не опинимось,- сказали ще дві горошини і покотилися по підлозі. Але й вони потрапили в пугач.

-Хай буде, що буде!- сказала остання, коли нею вистрілили в повітря. Вона залетіла в щілину під вікно однієї кімнати на горищі - в м'яку землю і мох.

У кімнаті на горіщі жила одна жінка, що вдень ходила на важку роботу. Вона була сильна, роботяща, але дуже бідна. Дома в кімнатці лежала її єдина дочка - підліток, тоненька й худенька. Вже рік, як лежала вона і не могла ні видужати, ні вмерти.

-Умре й вона, як її маленька сестричка,- сумувала бідна жінка.

Хвора дівчинка лежала тихо і терпляче цілі довгі дні, поки мама ходила на заробітки.

Була весна і, якось уранці, коли мати збиралася йти, соняшне проміння пробилось крізь крихітне вікно й упало на підлогу. Хвора дівчинка подивилася на вікно.

-Що там зеленіє?- запитала вона. -Он, гойдається від вітру!

Мати підійшла до вікна і відчинила одну половину.

-Ах!- сказала мати. -Це маленька горошина, вона випустила тоненькі листочки. Як вона сюди в щілину потрапила? От і в тебе буде маленький садочок під вікном!

Мати підсунула ліжко хворої дівчинки ближче до вікна, щоб дівчинка могла спостерігати, як росте горошинка, а сама пішла на роботу.

-Мамо, мені здається, я видужаю!- сказала дівчинка увечорі. Сонце світило сьогодні, мені так тепло! Подивися тільки, як виросла горошинка! Я теж видужаю і вийду на сонечко!

-Як би ж то!- сказала мати, хоча сама не вірила цьому.

Проте уткнула біля ніжного зеленого паростка маленьку паличку, щоб його не зламав вітер, - адже він розбудив у її хворої дитини бадьорі думки. Вона прикріпила до віконної рами ще й шнурочок і протягла його до підвіконня, щоб горошині було куди витися, коли полізе вгору. Щодня можна було бачити, як росте горох.

-Подивись! На ньому вже квіти!- мовила жінка одного ранку й у ній ожила надія, що її хвора донечка зможе видужати.

Вона згадала, як живо розмовляла в останній час її дочка. Сьогодні вранці вона навіть сама підвелася, сиділа на ліжку, дивилася променистими очима на свій садок, що виріс із єдиної горошини.

Через тиждень хвора дівчина вже змогла вперше простояти більше, як годину. Щаслива, грілася вона на теплому сонечку.

Вікно стояло відчинене і надворі гойдалася в повному цвіті білорожева квітка горошку. Дівчина нахилилась і поцілувала ніжні пелюстки. Цей день був для неї справжнім святом.

Та, що полетіла по всьому світу і так гордо крикнула: "Лови мене, хто зможе!" - упала в ринву. Там клюнув її голуб.

З іншими двома сталося те саме. Їх з'їв голуб і цим вони принаймні дали користь.

Але черверта, що хотіла жити на сонці, потрапила в канал і лежала дні і тижні в брудній воді. Вона дуже набубнявіла.

-О, як чудово я поправилася!- казала вона. -Я, мабуть, лопну, бо вже більше випити, я думаю, не може жадна горошина! Я найвизначніша з усіх п'яťох сестер у стручку!

І рівчак погодився з нею.

А коло вікна кімнатки на горищі стояла дівчинка з променистими очима, щоки її були рум'яні, вона склала ніжні руки над квітками гороху і весело дивилася на білий світ.

Г. Х. Андерсен





РОСЛИНИ-МАНДРІВНИКИ

Літо закінчилося, почалися дощі, ночі стали холодними. Дід з онуком зібралися додому, у місто. Востаннє пройшлися садом, сказали до побачення яблуням і вишням, малині та агрусу, кущам полуниці, ревеню та щавлю, які лишаться зимувати.

— Шкода мені рослин, — сказав Тарас і погладив тонкий стовбур молоді горобини. — Люди, звірі, птахи, риби — усі можуть, коли захочуть, ходити, їздити, літати, плавати. І лише рослини завжди стоять на одному місці, наче прив'язані.

— Помиляєшся, Тарасику, — весело сказав дідусь. Він легенько плеснув у долоні — і горобчик, що сидів на горобині, злякано спурхнув, несучи в дзьобику червону ягідку. — Он поглянь, наша горобинка вже вирушила в мандри у дзьобику меткого горобця. Ягідку він склює, а насіннячко десь зронить, і наша горобинка там ніби народиться вдруге. Насіння багатьох рослин перебирається з місця на місце, вчепившись у шерсть звірів, спину працелюбних мурах або перенося-

чись на підшвах людського взуття. Та це ще короткі мандрівки. А бувають і довгі — наприклад, у шлунку птахів, які здійснюють далекі перельоти.

— Ти диви! — здивувався Тарас. — А я думав, рослини нічого не бачать, крім свого подвір'я.

— Є, звичайно, серед них і домосіди, наприклад, арахіс чи цикламен, які все життя проводять на одному місці. Та більша частина рослин дуже любить крокувати, літати, стрибати по земній кулі.

— Оце так дива! — вигукнув Тарас і озирнувся. — А картопля чи кукурудза теж мандрівники?

— Ще й які! — відгукнувся дідусь. — Тільки вони розселилися по земній кулі за допомогою людей. Картоплю завезли в Європу з древньої мексиканської країни ацтеків, і минуло чимало часу, поки європейці звикли до цієї рослини і полюбили її. Те саме відбувалося і з помідорами, огірками, капустою, морквою, цибулею. Я вже не кажу про персики чи виноград. Одне слово, якби рослини земної кулі не любили мандрувати або не навчилися приживатися в незвичайному кліматі — не було б сьогодні у нас з тобою такого чудового саду і багатого городу.

СВЯЧЕННЯ ЗІЛЛЯ

(Що розказувала бабуся)

Серед літа, саме в час жнив (7-го липня), припадає день Святого Івана. Наші предки в давню-давнину, коли ще не були християнами, називали це свято, що припадає на цей час, "Купала". Ще за дня дівчата збирали квіти і плели віночки. Ці віночки в вечір із запаленою свічкою пускали на воду. Було це пов'язане зі забавами та ворожбами. В ніч під Івана Купала цвіла папороть у лісі, а хто мав щастя знайти цвіт папороті, то був ціле життя дуже щасливим. Тому ще й досі збереглося в нашій літературі багато оповідань про те, як шукали цвіту папороті.

З тих часів збереглася пісня, яку дівчата співали, збираючи квіти:

Гей, на Івана, гей на Купала,
Красна дівчина долі шукала.
Долі шукала, віночок вила,
На бистру воду його пустила.
Пливи віночку по бистрій хвилі,
Поплинь під хату, де живе милий.

У ніч під Івана Купала всяке зілля ставалося лікувальним. Навіть вода і роса мали силу гоїти рани.

З приходом християнства в Україну, змінилося святкування "Купала". Не практикують ворожби, але віра в силу папоротного цвіту залишилася. Деякі моменти Церква признала і люди їх продовжують, на пр. маїння хат зеленню на Івана, а особливо збирають квіти такі, як: барвінок, полин, маки, васильки, рум'янок і інші. Святять їх на Святого Івана в церкві та зберігають на це, щоб у час хвороби уживати їх, як ліки для людей і домашніх тварин.

У більшості свячення зілля в Україні відбувається на Проісходженіє Чесного Хреста і Мучеників Маковеїв (14-го серпня). Після Служби Божої є мале водосвяття в церквах на пам'ятку хрещення України і благословення зілля. Це вже святять останні квіти: жовті купчики, чорнобривці, васильки та найбільші головки маку.

Все посвячене зілля зберігають з року на рік у сухому місці. Вживають його на всілякі потреби, пад час захворювання та в домашній господарці. Свячених квітів ніколи не викидають. Якщо їх є забагато зібраних, тоді частину спалюють на городі.

СОНЯШНИК

Чи ви бачили таку квітку? В Україні вона обов'язково росте в городці-квітнику, біля хати, її садять у яриновому городі, між бараболею або кукурудзою, нею також засівають розлогі лани-поля по всій Україні. Вона росте високо, вище рослої людини, а квітка її більша за тарілку.

Це - соняшник. Його звать так тому, що він завжди своєю квіткою повертається до сонця. Він потребує багато світла, щоб у ньому визріло насіння. Вся середина величезної квітки повна дрібних квіточок, що з них виростає насіння. Кожна насінинка сидить у своєму гніздечку так сильно, що її важко звідти виїняти.

Соняшник є індустріальною рослиною. З його насіння роблять соняшникову олію. По всій Україні є фабрики-олійні. Туди везуть насіння соняшника, там його очищують від лушпиння - лускають, опісля насипають до пресів і вижимають з нього олію. Випресований м'якуш, що його звать макухою, вживають для корму худоби.

Часто-густо можна бачити в Україні, як діти добувають насіння соняшника, лускають його, а м'якуш з'їдають, подібно, як горішки. Птиці також люблять соняшник. Вони видзьобують насінинки та залюбки з'їдають їх.

Я. Тустан
/“Юні друзі”/

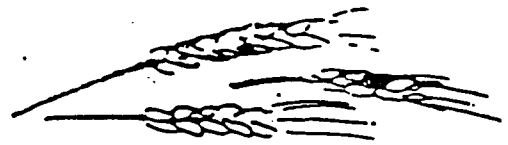

СПАС — СВАТО ВРОЖАЮ В УКРАЇНІ

Ще в найдавніші часи Спас (Спас — свято Преображення Господнього) було святом урожаю. На цей час в Україні закінчувались усі літні роботи — надходила осінь. Люди складали подяку Богові, що послав добрий урожай. В усіх церквах були врочисті відправи. Люди приносили в церкву яблука, грушні, мед та вінки з колосків пшениці й жита. Церква ніколи не могла вмістити всіх людей у цей день, тому все це розставляли колом навколо церкви, як паски на Великдень. Кожен господар на свій кошик з плодами землі своєї ставив воснову свічку.

По закінченні Служби Божої, священник з хором виходить з церкви, під церквою відправляють молебень за Україну та її народ, а тоді святять яблука, груші, мед та житні й пшеничні колоски.

Старі люди не їдять яблук і груш аж поки їх не посвятять на Спаса.

Зерно із свячених колосків обминають і ним починають і ним починають осінню сівбу.

Спас — останнє літнє свято в Україні. По Спасові починаються осінні роботи — в Україну приходить багата, тепла та соняшна осінь.

СУСІДИ ПШЕНИЧКИ

На пухненькій соняшній нивці росла собі Пшеничка. Невеличка, зелененька, добулася з-під грудочки землі та довгенькими своїми листочками дихнула свіжого повітря. Росла собі спокійно, безжурно, вдивляючись у синє небо, та наслухуючи, як співали жайворонки.

Аж одного дня Пшеничка почула сильний біль у боці. Щось шпигнуло її у бік, наче б оса жалом ужалила. Аж зойкнула з болю та оглянулася навкруги себе.

-А ти хто такий? Де тут узявся?- спитала Пшеничка незнайомого сусіда, що добувся зі землі зараз таки під її боком.

-Та я Будяк!- усміхнувся сусід, розкладаючи своїми колючими листками на боки.

-А ти, приблудо, чого тут коло мене? Хто тебе тут післав? Чому раниш мій бік?

-Ха, ха, ха!- зареготався Будяк. -То я сам тут посіявся. Я гуляю по світі, куди мені подобається. А хто мені спротивиться, маю для нього гострі колючки.

-А чому ж так пізно ти показався? Була б собі іншу нивку вибрала рости!

-Гм... Не дурний я скоро виростати, щоб мене рвали, топтали, спалили вітри, морозили холодні ранки! Я вмисне чекав, аж ти перша добудешся зі землі та заступиш мене від усіх ворогів. А тепер я вже вигідно розростуся, ще й тебе переросту. Побачиш.

Зажурилася Пшеничка, аж пожовкла з остраху. Та не було їй порядкувати. Лише піднесла очі до неба та шептала тихі молитви. А Будяк розростався вгору й на боки. Вже й Пшеничку перегнав та зацвів рожевими стріпатими голівками. Розгостився на нивці, як хазяїн. І гостей накликував собі. Цілий день зліталися до нього мушки, метелики, бджоли, джмелі, пташки, говорили, співали, веселилися на цілу нивку. Навіть цвіркунчик сідав собі на широкому листку Будяка та вигравав, як на весіллі.

А Пшеничка була сумненька, як сирітка. Відвернула свою голівку в бік, щоб і не дивитися. Та й тут побачила Пшеничка незнайомих сусідів. Червоні Маки аж горіли своїм квітом. Побачили Пшеничку та й відразу зачали таки сваритися з нею:

-А ти, сухоребра, чого між нас встромилася? Ми панянки, а ти проста дівка! Іди собі геть від нас! Тобі десь у рові рости б, щоб не смішила людей!

-Та ж мене чоловік тут посіяв!- жалісно промовила Пшеничка.

-О, чоловік!- захіхоталися Маки. -Кому тебе потрібно? На тобі ні квіточки нема! На тебе ніхто не гляне. А от на нас!..

Ще не докінчила, як у цій хвилині справді надбігли межею діти та відразу крикнули:

-Ай, які гарні Маки! Збираймо!- І метнулися з радістю до Маків.

Пшеничка аж заплакала. Повернулася в інший бік, але й тут росли недобрі сусіди. Сині Волошки теж посміхалися з неї, а кріслатий Кукіль, як парубок, узявся за боки та сміявся на весь рот.

-Кхи, кхи, кхи!.. Не вмієш ти, дурна соломо, світа вживати! Треба було розгалузитися, прибратися, засміятися, то був би взяв тебе в танець. Але ти вже, бачу, й постарілася. Волосся на тобі побіліло, та голову звисила в долину. Ой, не довго вже тобі жити між нами!

Нічого вже Пшеничка не відзивалася на ці наруги з усіх боків. Склонила ще більше задуману голівку в долину та в покорі шептала молитви. А вітрець підхоплював цю молитву на свої крила та ніс над полями аж до самого Бога. Сонце гріло, аж пекло.

Одного дня сталося диво. На нивку з гамором і співами вийшли люди. Господар обійшов нивку навкруги та каже до женців:

-Гарно вже моя Пшеничка допіла! Жніть її рівненько в снопи та копи, бо пора до дому звести. А Будяка, Осет, Маки та Кукіль виривайте з корінцями та скидайте в рівчак. Але розрослася тут ця погань! От, диявольське насіння. Я ж його не сіяв, а воно так розпаношилося, як зараза. Добре беріться до цієї погані! Треба буде спалити, щоб не ширилася на другий рік!

Будяк аж затрясся зо страху. А Маки, Волошки та Кукіль у плач.

-Рятуй нас, Пшеничко!- закликали всі враз.

Жаль зробилося Пшеничці нещасних сусідів. Хотіла просити господаря, щоб їх помилував, та не було часу. Одна дівчина сягнула серпом і Пшеничка лежала вже в снопі. Женці кинулися виривати хабаззя. Старша молодиця зігнулася до Будяка. Коліном його зігнула до землі, а сильними, твердими руками розхитала його корінь. Застогнав Будяк, зойкнула молодиця, зранивши собі руки. Та в одній хвилині Будяк уже лежав у рівчаку, а коло нього на купі Осет, Маки, та Кукіль з корінцями та землею.

За кілька днів Пшеничка їхала до села. По дорозі бачила, як пастухи розложили великий вогонь і скидали до нього Будяка, Маки, Кукіль і інші бур'яни, щоб коріння і насіння їх згоріло і сліду не стало.

О. Горицвіт

ТРАВИ КОРИСНІ Й ШКІДЛИВІ

Тарасик прокинувся рано-рано, коли дідусь ще спав. Тихенько піднявся, вийшов з хати й побіг на лужок. Він ще вчора вирішив назбирати різної трави, засушити, щоб відвезти Галі. Вона майже всю зиму не виходила гуляти — хворіла. А травкою он як швидко можна вилікуватися!

Рвав Тарасик траву, старався, аж спітнів. Розігнувся, мазнув рукою по обличчю — а очі раптом запекло, губам стало гірко. Тарасик зойкнув, кинувся до дому.

— То тебе, мабуть, якась отруйна трава «вкусила», — каже дідусь. — Біжи швидко помий руки та обличчя.

Ніколи ще Тарасик так старанно не вмивався.

— Хіба я знав, що буває така кусюча трава?! — сердився він. — Ти

сам казав, діду, що кращих лікарів на світі немає.

— Я не про всю траву казав. Трави бувають різні — корисні, шкідливі. Є навіть трави-хижаки. Не бачив ніколи траву росянку? На вигляд це гарна ніжна рослина, а насправді — хижачка. Коли до її пелюсток потрапить комашка, назад вона не вибереться. Росянка приклеює комашку клейкою речовиною, затуляє пелюстки, наче ґрати, і з'їдає необережну бідолаху. Добре, що людині ця рослина нічим не загрожує. Але людям у рослинному світі треба поводитись обережно, бо існують рослини, які діють на їхній організм, неначе отрута. Пам'ятаєш відому казку про золоту рибку? Як там дід своїй злій бабі казав: «Що ти, бабо, блекоти об'їлась?» Травкою блекотою і справді можна сильно отруїтися.

Тарас збентежено глянув на свою

*Не треба рвати траву, яку не знаєш.
Адже можна натрапити на отруйну.*

Вороняче
око



Вовча
ягода





У давні часи отруйні рослини використовувалися часто зі злими намірами. Зараз на спеціальних заводах з них навчилися виготовляти корисні ліки.

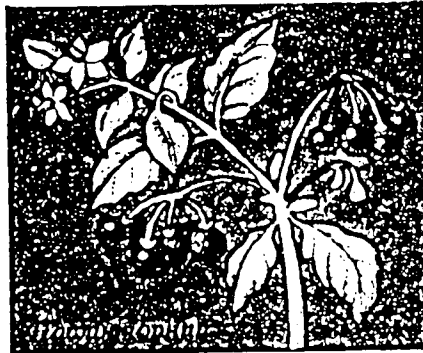
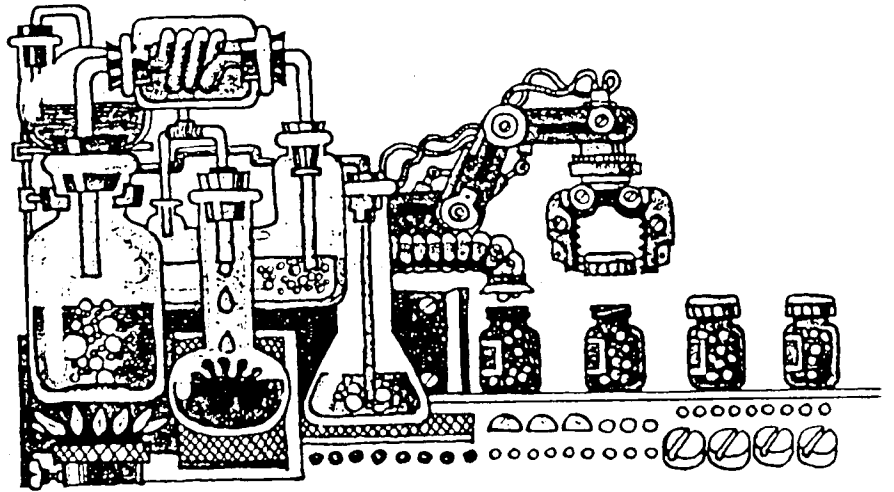
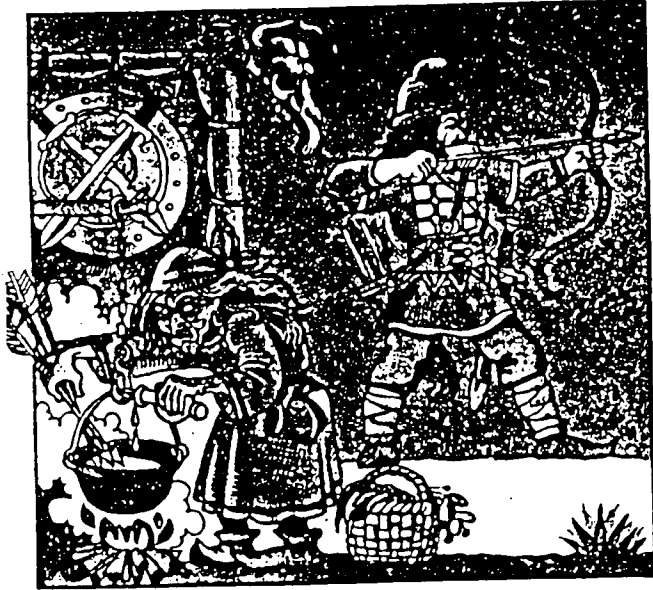

торбинку і відсунув її ногою подалі. Дід усміхнувся, витрусив на землю Тарасову «здобич» і уважно розглянув зібрану траву.

— Не бійся, блекоти тут немає. У тебе в торбинці корисних трав набагато більше. Ось вовчу ягоду ти даремно зірвав. Запам'ятай її: бачиш, які на ній великі червоні ягоди, — ніколи не здумай їх їсти — погано буде. Ну от, на всю

торбинку лише кілька травок, які ми звемо шкідливими. Та й ті називаємо так, бо ще не навчилися їх використовувати. Лікарі, наприклад, навіть блекоту додають до ліків, але по крапельці. У невеличких дозах рослинна отрута перетворюється на чудодійні ліки. Отож не треба боятися шкідливих трав. Їх просто слід знати на вигляд і не займати руками, тоді й вони не зашкодять.

УСПЕННЯ

Коли Ісус вознісся на небо, Пречиста Діва Марія осталась із Його учнем і Апостолом Іваном. Вони жили в Єрусалимі й Апостоли та інші християни тішились, коли могли разом сходитися на молитву і бачити між собою Матір Ісуса. Та не довго могли Апостоли оставатися в Єрусалимі. Ісус казав їм іти в світ і вчити всі народи, проповідувати науку, яку Він їм лишив. Окрім того в Єрусалимі Христові вороги завзялися побивати Апостолів. Тоді і загинув Апостол Яків - перший із дванадцяти Апостолів, що вмер за Христову науку. Апостоли мусіли лишати Єрусалим. Іван остав з Матір'ю Ісуса.

Марія тужила, щоб побачити свого Сина у Його вічному царстві в небі. Вона любила Його, як мати і кожний день збільшував цю її тугу. Як же ж шасливою була Вона, коли одного дня Вона відчула, що зустріч з її Сином уже близька. Може про те сказав їй ангел так само, як колись сказав їй, що вона стане Його Матір'ю. Не знаємо. В усякому разі Марія покинула землю з радістю. То не була смерть, а наче гарний сон і тому її день смерті називаємо успенням.

Є дуже давнє і гарнє оповідання, яке розказували собі побожні люди. Воно розказує, що Апостоли зійшлися, коли довідалися про смерть Марії і зладили гарний похорон Матері Спасителя. Похоронили її в Гетсиманському саді. Не було тоді тільки Апостола Томи (він завжди не додержувався гурту і спізнявся...) Десь він, мабуть, забарився. Коли він врешті прибув, вже було по похоронах. Тома однак дуже хотів побачити бодай тіло Матері його Господа. Апостоли погодились і відкрили кам'яну гробницю, де лежало тіло Марії і здивувалися не мало: тіла там не було, а на його місці лежали буйні, пахучі цвіти. Апостоли зрозуміли, що Ісус узяв свою Матір разом з її тілом до неба і Вона там є Володаркою неба. Він, її Син, не міг дозволити, щоб її тіло зогнило в землі і чекало аж до кінця світу. Коли б ми мали силу Божої всемогучості, кожний із нас так само зробив би теж і для своєї мами. Правда?

У нас в Україні любили цей дуже побожний переказ і на спомин цього чуда завжди на свято Успення Божої Матері в наших українських церквах святять квіти.

/“Наша Церква”/

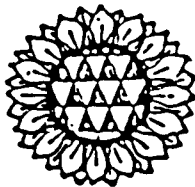

ФІЯЛКА

Бог післав янгола весни на пусту землю, щоб він приніс людям радість і втіху та збудив природу до нового життя. До помочі йому летіла ціла юрба крилатих маленьких янголиків. Кожний із них мав при собі гарне горнятко з фарбою. Чуючи голоси Янгола-весни, маленькі квіточки підіймали голівки, а тоді небесні малярі прикрашували їм одяги. І так рожі дістали кожна якусь іншу суконку, гвоздики - червону, білу, рожеву; півонія - червону; незабудька - голубу; підсніжки - біленьку; вони так утішилися, що зараз почали видзвонювати своїми дзвіночками гарну мелодію, звіщаючи початок весни.

Вже всі краски вийшли, янголики хотіли відлетіти до неба, коли Янгол-весна побачив на землі притоптану, маленьку квіточку.

-Гляньте, любі товариші,- закликав, -тут лежить іще одна квіточка, але ще зовсім не одягнена. Чи не має котрий із вас іще крихітки якої краски?

-Ні,- відповіли янголики, -ні трішечки вже нема.

Але Янгол-весна позбирав усі горнятка, повишкрібав з усіх по трошки, змішав і прикрасив квіточці суконку.

Всі янголики аж підскочили з радощів. Ах, ах яку гарну фіолетну суконочку має ця квіточка!

Тепер янгол поцілував квіточку і сказав:

-Будеш зватися фіялкою, а за те, що так спокійно чекала, будеш мати прекрасний запах так, що всі будуть тебе пошукувати, старі й малі й усе тебе любитимуть більше, як усі інші квітки.

Тепер янголики розпростерли крила й відлетіли до неба.

Фіялка остала на землі і від того часу розносить довкола себе пахощі, що уприємнюють людям життя.



ЦАРИВНА КВІТОК

(Казка)

Діялося це в травні місяці, коли сади покриваються білим та рожевим цвітом, а в галях цвітуть конвалії.

За гаєм, у такій закутині, де ще ніхто з людей не бував, зацвіла Царівна квіток. Вона була в зеленій суконці зі зубчастим комірцем. (Люди звуть цей комірець чашечкою). Над комірцем було видно пелюстки. Вони були подібні до нижніх крил. Над головою зросталися золоті пиляки, а вершочок маточки сявав, як найкращий самоцвіт.

Одного дня щось страшенно зашуміло над головою Царівни.

-Бзззум! Бзззум!

Це була Бджілка.

-Дорога Царівно! Дозволь мені сісти на твою голівку. Сади біліють, проліска нудьгує, сон із просоння щось шепоче. Дозволь квіткам прекрасні пелюстки скидати, дозволь їм відцвітати, плоди солодкі мати.

-Пелюстки - це найкраще, що тільки може бути в світі,- сказала Царівна. Я сама їх не скину, не дозволю тобі на мою голівку сідати, не дозволю квіткам пелюстки скидати і плоди солодкі мати.

Зажурилася Бджілка, дуже зажурилася, полетіла в вулик до Паніматки. А Паніматка стара-старенька в чистенькій кімнаті сидить, про долю бджолиного роду думає-гадає.

-Паніматко! Нещастя! Царівна квіток не дозволила мені на свою голівку сідати, не дозволила квіткам пелюстки скидати і плоди солодкі мати. Рятуй мене! Через немудру Царівну світ увесь загине.

А стара-старенька Паніматка подумала, подумала і сказала:

-Тут одна є рада. Коли сонечко пригріє, срібна роса щезне, а на чолі дівчинки Марусі, що там садить квасольку, заблищить перша краплина поту, візьми ту крапельку. Лети з нею швиденько до Царівни. Коло неї будуть уже всі квіти зі садів, гаїв і левад. Вони принесуть свої пані на обід повні келихи меду й китички з пилком.

Та Царівна не схоче меду ані пилку, вона захоче крапельки роси. Жадна квітка не матиме роси, навіть стокротка. Ти тоді надлетиш і скажеш: "Я маю росу". Даси царівні крапельку поту. Це поможе! Лети!

Полетіла Бджілка. Сталося все так, як сказала Паніматка. Як тільки Царівна випила крапельку поту, промовила:

-Чому я так полюбила ці срібні пелюстки? Що ж вони? Ім тільки маточку охороняти й бджілок приваблювати. Сідай, Бджілко, на мою голівку, я хочу відцвітати, плоди солодкі дати.

Бджілка сіла, струсила пилок на вершечок маточки, він дістався до зав'язі і там почав творитися плід. Побачили квіти, що їх Царівна без пелюсток і собі почали скидати свою прикрасу. Бджілки гуділи й гуділи, а легкий вітерець повівав і теж отрушував пилок на маточку.

-Сади відцвітають,- раділи люди. -Матимемо яблука, грушки, черешні, сливки.

-Це моя заслуга,- розповідала всім Бджілка.

І правду казала.

М. Петрів
/“Малі друзі”/





ЧИМ СХОЖІ РОСЛИНИ?

Готові в дорогу, онук з дідусем чекали на дачному подвір'ї, поки приїде за ними тато. Тарас обережно тримав на колінах подарунок для Галочки. То була велика коробка, на дно якої вони з дідусем учора ввечері обережно наклеювали засушені Тарасиком рослини. Дідусь сказав, що така велика рослинна колекція зветься гербарієм.

— Скільки рослин, — радів Тарасик, — і всі такі різні, одна на одну несхожі!

— Несхожі, — погодився дідусь, — і разом з тим дуже схожі. Усі рослини подібні одна до одної в головному. Здогадаєшся, чим схожі трава, квіти, кущі, дерева?

— Нічого не бачу спільного! — диву-

вався Тарас, уважно розглядаючи знову свою колекцію. — І дерева, і кущі, і квіти, і трава зовсім різні.

— Але ж у кожної рослини від травички до велетня-дерева неодмінно є коріння, стебло, листя і плоди, — підказав дідусь. — Хіба не так? Саме за цими ознаками ми впізнаємо рослину, відрізняємо її від іншого живого світу. Усі рослини Землі мають однакову будову: коріння утримує їх у певному місці, воно ж і живить рослину водою та мінеральними речовинами, які висмоктують з ґрунту. Стебло тримає рослину над землею, спрямовує її до сонця і до того ж являє собою наче трубопровід, по якому від коріння до листя надходить волога. Листя рослин, хоч яку б форму мали, виконують дуже важливе завдання — випаровують зайву вологу і поглинають сонячне світло, переробляючи його на таку енергію, що допомагає рослині розвиватися. Плоди, які теж ніби не схожі між собою, мають єдину мету — розкидати своє насіння і так розмножуватися.

— І як я сам про це не здогадався? — здивувався Тарас. — Але чого ж тоді коріння, стебла, листя, плоди у всіх різні?

— Бо різні були умови існування тих чи інших рослин, — пояснив дідусь. — У сосни, що росте на гірських схилах, листя нагадує голочки, з яких дорогоцінна волога майже не випаровується. У крижаній тундрі мох ягель має короткі корінчики, щоб не торкатися одвічної мерзлоти, а в сухій пустелі коріння саксаулу чи верблюжої колючки тягнеться далеко в глибину ґрунту, щоб дістатися до води. Рослини

ЛИСТЯ

СТОВБУР

КОРІННЯ

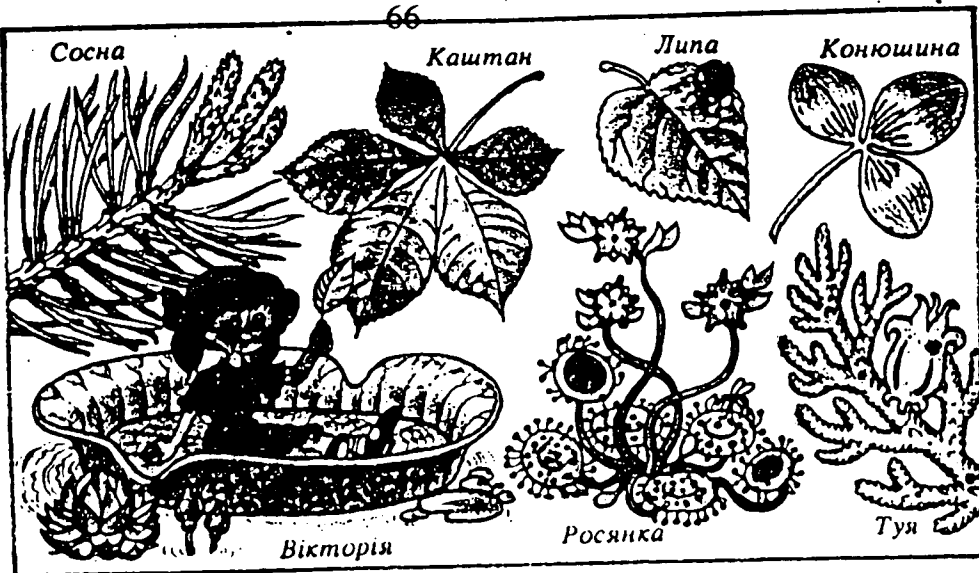

Не буває рослин без листя. Воно виробляє хлорофіл — речовину, за рахунок якої рослини росте й дужчає.

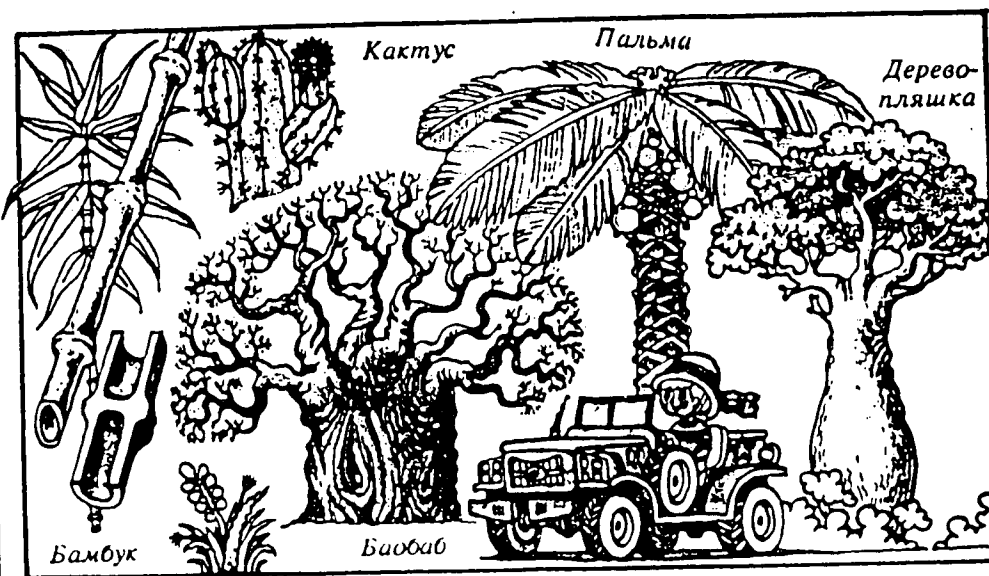

Не буває рослин без стебла, яке тримає її над землею, підводячи до сонця, жене знизу до верхівки земні соки.

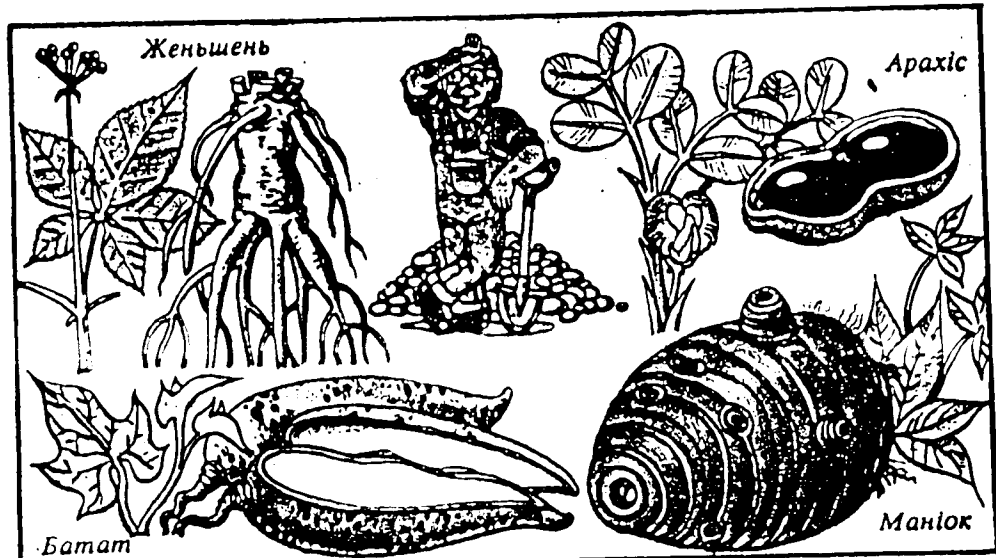

Не буває рослин без коріння. Воно тримає рослину в землі, шукає для неї вологу й кисні речовини.

завжди при звичаються до умов, у які потрапили, а коли умови змінюються, поступово змінюють свій вигляд і росли-

ни. Інакшими стають розмір, форма, колір — все, крім головного: завжди наявні в них коріння, стебло, листя, плоди.

ЧОМУ БЕРЕЗА ПЛАЧУЧА?

Ви може чули колись, дорогі новаки, про таке дерево, що зветься береза. Воно росте в Україні. Його кора цілком біла й тоненька, наче папір; люди залюбки звать це дерево плакучою березою. Я розкажу вам, чому люди так назвали березу.

Колись береза була собі, як і кожне дерево, ні сумна, ні весела; шелестіла своїм листям під музику вітру, розповідаючи відвічну казку про своє біле тіло. А ця казка коротка і відома майже кожній дитині в Україні. От і вона:

Коли Господь Бог сотворив квіти, трави й дерева, то одного разу зійшов на землю, щоб полюбуватися своїм твором. І ось прилетіла в ліс зозуля та принесла вістку, що Господь Бог іде в ліс. Усі дерева прийняли цю вістку спокійно, тільки одна береза дуже захвилювалась і побігла до річки, щоб чистенько обмитись і гідно привітати Творця. За те Господь Бог вирізнув її білу кору, що світить серед ночі, наче місяць.

Береза залюбки розказувала цю казку пташкам, травам, сонцю та вітру, що ніс її світами. І була щаслива береза, що всі її слухали. Аж раз скінчилося щастя берези й завмер веселий шелест її листочків.

Було це одного листопада. Українська земля запалала вогнем боротьби за свободу. Порвалися давні кайдани. Люди в Україні здобули волю. Але ця воля тривала коротко. Ворог пішов на нас потрійною силою. Почалася геройська, але нерівна, боротьба. І ворог переміг. У бою впав найкращий квіт - українська молодь, переповнена любов'ю до України, поклала свої серця за її волю. Виросли могили... І зрізав хтось віття берези, зробив із нього хрест і поставив на могилі, де спочивав Василько, той Василько, що ще недавно бігав веселий по гаю та вирізував собі з її віток сопілку. Лежить він мовчазний із затисненими устами, а на грудях в нього почорніла кров. І запитала береза Василька:

-Чому ти такий мовчазний та тихий, де ж твоя життєрадісність, де твоя жвавність?

І відповів їй Василько:

-Вже ніколи не буду бігати по гаю, бо віддав я своє життя в боротьбі за волю мого народу.

Він розказав березі про нерівний бій, про нову неволю, про сум в Україні, та про тисячі таких могил, у яких лежать тисячі таких, як і він.

І заплакала береза над нещасною долею України й, розпустивши своє довге віття, мов дівочі коси, розповіла вітрові все це, а він розніс насіння берези по всіх могилах героїв і посіяв його там. І виросли всюди берези, але не такі пишні і стрункі, як колись у гаю, а похилі й сумні, наче заплакані дівчата. З цього часу прозвали люди березу плакучою та будуть її так дальше звати на пам'ятку героїв, що життя своє зложили за волю України!

ЧОМУ ДЕРЕВА РІЗНІ?

Давно-давно, як ще панували у світі чари, всі дерева мали однакове листя. Жили в лісах разом у згоді, а коли й були деколи непорозуміння, вони кінчалися завжди згодою. І так жили між собою дерева, тішилися, танцювали й ганяли по лісі й полях. Щасливий і радісний завжди споглядав на свій ліс цар Лісовик.

Але довідався про життя дерев недобрий чарівник. Його оселя була в замку на великій чорній скелі, де гудів вічно невдоволений вітер. Замок був з великих чорних каменів. У подвір'я замкове, кажуть, ще ніхто не заглядав, воно було заставлене страшними статуями з чорного каменя.

Дивився чарівник на мирне життя дерев у лісі, злився аж кров у ньому кипіла. Закликав він своїх помічників, посідали вони на чорні ворони, полетіли у ліс. Коли прилетіли над ліс, з'явилася нагло грізна чорна хмара. Дерева наляк-



лися, затихли... Але тиша була з переляку, внутрі дерева були неспокійні.

Сів чарівник на землю й усміхнувся. Підійшов до першого дерева, шось йому пошептав. А далі пішов на поляну, підніс руки й закричав:

"Сійся, незгодо! Рости недовір'я! Вже досить тут миру, досить любови! Хай буде війна! А-а-а!"

Закричав він страшно, засміявся і полетів. У повітрі загриміло, загуло. Ще довго чути сміх, ще довго він крутився під захмареним небом, аж чарівник зачепив гак у хмару й пробився крізь неї.

З того моменту почалася незгода в лісі. Дерева сварилися, обмовляли одне одного, розпочалася грізна війна між ними. Тільки одне дерево не встрявало у бійки й остерігало інших, кажучи:

— Опам'ятайтеся! Чого нищите самі себе?

Але ніхто на нього не звертав уваги. Кажуть, що тим деревом був дуб. Він досьгодні сильний, не схиляється перед ніким.

Лісовик дивився на цей нелад і дуже зажурився. Ходив сумний, бо ніяк не міг знайти ліку на чари злого чарівника. А щоб дерева зовсім себе не понижили, Лісовик заборонив їм ходити. Коли ж вони затихли на хвилину, Лісовик вийшов на поляну і промовив:

— Діти мої! Чому піддалися чарам злого чарівника. Невже не знаєте, що сварки й незгода ведуть вас до руйни?.. Якщо не послухаєте мене, покарати мушу за непослух. Не зможете бігати вільно по лісі, не зможете радіти, а шептатимете сумно, хитаючись від вітрів. Деякі з вас матимуть замість листя лиш шпильки, люди зрубуватимуть вас, ранитимуть, палитимуть ваше тіло. Ти, тополе, хоч будеш висока і струнка, завжди будеш тремтіти, бо то ти перша почала обмовляти інших, боятимешся, щоб твої неправди не вийшли наверх. Ти, клене, матимеш покалічені листки...

І так кожному дереву сказав, який буде його вигляд, що він відповідатиме його вдачі.

Тож коли ви у лісі, чуєте, що він вічно шепоче, шелестить сумно-жалібно..., мабуть згадує минуле..., тужить за ним...

Кажуть, що колись, коли знову на світі пануватиме мир і любов, дерева радісно заспівають. Але вже не матимуть давнього свого листя, бо Лісовик не міг їм забути всієї їхньої провини. Він сказав:

— На вічні віки будете мати інші одлги, щоб ніхто не забував про те лихо, що сталося.

Тому й досьгодні дерева різні, а проте Лісовик пильнує, щоб чорний чарівник знову не з'явився у лісі.

Сестричка Христя Жаровська написала цю казку, як завдання на вишколі новацьких виховників.

ЧУДЕСНИЙ ЦВІТ

Ще в травні, під весняний хор птахів, липа густо вкрилася круглястим, із дрібними зазублінками, листям.

-Як наслухаюсь пташиних співів досхочу,- говорила вона, -тоді й цвістиму.

Так вона без цвіту й простояла до самісінького літа.

-Моє гілля аж гнеться від яблук, що поналивалися соком,- раділа яблунька.

-А я вже досить усіх погостила червоними ягідками,- хвалилася суничка.

Із лук дихнув лагідний вітер і приніс пахощі трав та свіжого сіна.

-Ой,- схаменулася липа, -пора і мені гілля заквітчати.

-Уже час, уже час,- загули бджоли, бо добре знали ціну липового цвіту. І коли вони якось прилетіли ранком - липу не можна було впізнати.

-Яке це дерево може похвалитися таким прекрасним, золотистим цвітом,- говорили поміж собою бджоли, -і скільки в ньому соку!

Справді, в пахучих квіточках липи блищали росинки солодкого нектару. Притих вітер, щоб не заваджати бджолам. Перехожі вслухалися в дружнє гудіння і сповільнювали ходу, вдихаючи чудодійний аромат липового цвіту.

-Хай здорові будуть люди від мого цвіту і від мого меду,- говорила липа, горда за свій чудесний цвіт.

Г. Демченко



ЩО КЛЕН РОЗКАЗУВАВ ОЛЕНЦІ?

У парку ріс старий клен. Навколо нього на траві лежало багато пожовклих листків. Оленка верталася зі сходин та підняла один листок.

-Який він гарний!- думала вона. -Яке цікаве мусить бути життя дерев! Я хотіла би знати про нього!

Оленка підійшла до клена та стала прислухатися шелестові опадаючих листків. Здавалося їй, що старий клен розкажує казку свого життя.

-Багато, багато літ тому прадіди наші жили в Європі,- сказав старий клен. -Одного разу вітри перенесли наше насіння на цю землю. Дощ покropив насіння, зернятко розколалося, пустило корінчик у землю, а понад землею зазеленіли два листочки. Час минав і з маленьких зернят виросло гарне, струнке дерево. Рідня наша невибаглива на землю та відпорніша проти комах, як інші дерева. Вміємо жити серед міських порохів та димів. У нашій рідні є багато різних пород: є срібний клен, червоний, чорний, гірський, а один називається навіть цукровий, бо має солодкий сік, що його діти залюбки п'ють.

-Які гарні ваші листочки,- зі захопленням говорила Оленка.

-Листки дерев нашої рідні,- продовжував клен, -широкі, розложені так, мов п'ять пальців руки. Кора наша рапава, сіра, квіт зелений, дрібний. З нього виростає овоч і в ньому насіння.

-Я знаю ваш овоч! Він має два крильця по боках. Ми залюбки збираємо його та граємося ним. Та навіщо ті крильця?

-Овоч має ці крильця на те, щоб вітер міг легко переносити насіння з місця на місце та так розсівати його. Нашими овочами живляться пташки та дрібні звірята. Люди залюбки обсаджують нашими деревами вулиці, парки, городи. З нашого дерева роблять предмети щоденного вжитку.

-Скажи мені, клене, як ти береш поживу та як ростеш?

-Нашим корінням тягнемо поживу зі землі, а листочками віддихаємо, подібно, як віддихають звірята та люди. Також, коли світить на нас сонце, вміємо самі собі творити поживу з повітря в листочках. Щороку осінню скидаємо листки й у середині нашого деревного ядра прибуває один круг м'якішу. Коли перетяти стовбур дерева впоперек, можна на цих кругах докладно почислити, скільки літ дерево жило.

-А чого треба вам, щоб могли ви рости?- спитала Оленка.

-Треба нам мати землю, повітря, сонце та воду.

-Чи всі дерева живуть на такій землі, як ваша рідня?

-Ні, не всі! Багато дерев любить піскову землю і сонце, як ось сосна, інші вогуку землю і тінь, як верба, інші ще ростуть на багнах, або в холоді на високих горах, а то й у щілинах скель.

-Ви певно маєте теж своїх шкідників?- продовжувала Оленка.

-О, є їх багато, багато! Різні комахи, гусениці, черв'ячки, звірята-гризуни, що підгризають наше коріння. А чула ти про бобрів? Вони підгризають та повалюють цілі дерева, щоб із них будувати свої хатки. Найбільше шкодять вони тим деревам, що ростуть над водою та на багнах, де живуть бобри. Також вітри, бурі та громи часто ломлять та нищать дерева. Вивертають їх із корінням і тоді дерева мусять гинути.

-Яке це все цікаве, яке цікаве, але вже смеркається і мені час іти додому. Дякую тобі, дякую, клене!

Сестричка Ася
/Готуйсь/



ЯК ЗАХИЩАЮТЬСЯ РОСЛИНИ?

Тарас підбіг до шипшини, вкритої великими червоними ягодами, простягнув руку, щоб зірвати одну, та раптом зойкнув і відсмикнув її: шипшина була вкрита не лише ягодами, але й колючками, одна з яких вп'ялася Тарасику в палець. Дмухаючи на подряпину, він ледь не плакав і дуже розсердився на «кусючу» рослину.

— А що ж їй робити? — заступився за шипшину дідусь. — Знаєш, скільки полю-

Щоб захиститися, рослини озброїлися колючками, навчилися виробляти речовини, що відганяють від їхніх плодів і квітів непроханих гостей.



вальників знаходиться на її корисні плоди? І птахи, і люди. От рослина і захищається, як може.

— Колючками? — спитав Тарас.

— По-перше, колючки не тільки для того, щоб затулятися від рук чи дзьобів, — зауважив дідусь. — У рослин, що потрапили в посушливий клімат, колишне листя перетворилося на колючки, бо з голочок колючки волога майже не випаровується і рослина, зберігаючи її в собі, здатна жити навіть у пустелі. Допомагають їй у цьому і довгі корені, що дістають до води. Бачиш, рослина здатна захистити себе від такого лиха, як посуха. А там, де суворі зими, рослини теж призвичаїлися до життя: влітку вони ростуть, а на зиму скидають листя, щоб врятуватися від холодного вітру та морозу, перестають рости, засинають.

— Залягають у зимову сплячку, як ведмеді? — засміявся Тарас.

— Саме так. — погодився дідусь. — Отож наші земні рослини досить добре пристосувалися до різних умов. До того ж, крім витривалості, мають і таку могутню зброю захисту, як фітонциди. Це така речовина, яку рослини випаровують для знищення численних шкідливих комах і мікробів. Люди давно вже помітили: там, де росте горіх чи евкаліпт, немає комарів і мух. От вони й садять поблизу житла горіх, черемшину, матіолу, усе, що відганяє комах.

— Виходить, рослини не такі вже беззахисні, хоч і не можуть втекти від своїх ворогів, — зрозумів нарешті Тарас.

— Вони чудово навчилися захищати себе і навіть оберігають людей, — підсумував розмову дідусь.



ЯК КАТРУСЯ СІЯЛА МАК

Катруся дуже любила квіти. Кожної весни вона завжди допомагала мамі працювати в квітнику. Але цього року вона задумала зробити свою власну грядку. Бабуся привезла їй із міста такі гарні грабельки та лопатку! Лопатка була червона, а грабельки жовтенькі зі зеленою ручкою.

Катруся заходилася копати та скородити свою грядку. Робота в неї кипіла. Швидко грядка була вже готова. Катруся поробила в землі маленькі рівчачки для насіння зовсім так, як її мама. Мама якраз не було вдома, а Катрусі хотілося швидше посіяти свої квіти. Вона знала, де стоїть мамина скринька з насінням. Там було багато торбинок, на яких були намальовані різні квіточки. З кожної торбинки Катруся взяла по кілька насінинок і побігла кінчити свою працю. Коло кожного рядочка квітів, які посіяла, Катруся встромила маленький патичок з карточкою, де зробила напис, які квіти посіяно. Так завжди робила її мама. Вона майже скінчила свою працю, як мама повернулася з міста.

-Мамусю,- весело зустріла Катря маму. -А моя грядка вже готова і знаєш, що? Вона прихилилася до маминого вуха та щось прошепотіла. Мама усміхнулася та промовила:

-Добре, добре, моя ясочко! Тепер лише полий грядку та, як почне заростати бур'яном, то виполуй, щоб квіточкам було вільніше рости.

Кожного ранку перед тим, як іти до школи, Катруся поливала свою грядку та з нетерпінням чекала, як почнуть сходити її квіти. На дворі ставало все тепліше, часом бризкав дощик і незабаром Катря дочекалася: скрізь посходили різні квіти, скрізь зазеленіли різної величини та форми листочки. З кожним днем вони вище здіймалися вгору, міцнішали та більшали. Найбільш усього Катрусю цікавила одна квітка. На торбинці, звідки вона взяла це насіння, був намальований гарний червоний мак.

-Як виросте мак і зацвіте, подарую його татові на його день. Хоч би швидше він ріс, щоб поспів розквітнути до "Дня тата",- зідхала Катруся. По це саме і шепотіла Катруся своїй мамі в той день, коли сіяла свої квіти. Час летів, квіти вже почали зацвітати, а мак усе зеленів своїм розкішним листям і навіть пуп'янків не було на ньому видно. Катруся почала турбуватися, але не було кого спитати, бо від тата вона ховала свою таємницю, а мами не було вдома: вона поїхала на два тижні до тітки в гостину. Насилу дочекалася Катруся маминого повороту. Перше, чим вона зустріла маму, то своїм проханням піти поглянути на грядку й пояснити, чом її мак не цвіте.

-Чом він не цвіте? Я ж так хотіла зробити гарну китицю з моїх квітів до Дня тата. Всякі квіти вже маю, - рожеві, фіялкові, сині, білі й жовті. Лише червоних мені бракує,- жалілася Катруся мамі. Мама пішла в садок, подивилися й на мак. Тоді вона всміхнулася та й сказала:

-Дитино, цей 'мак' ніколи не зацвіте, бо це, хоч виросло червоне, але не мак. Глянь! Мама потягнула 'квітку' за листячко вгору й через хвилину в її руках червоніла... редьківця.

-Редьківця!- скрикнула Катруся та з несподіванки аж заплакала. Мама потішила Катрусю.

-Не плач! Це ще краще, Катрусю! Дивися, яка вона розкішна виросла в тебе! Ось ти й подаруєш татові на його день цілий таріль смачної редьківці до його сніданку. О, я тепер знаю, як це сталося! Це колись наш Юрко розсипав насіння, а я й помішала торбинки, коли його збирала, а тобі й не казала про це. Мак і досі мабуть лежить непосіяний! Ну, годі, не журися! Це ж на добре вийшло.

Сльози стали висихати на очах Катрусі. І справді це був зовсім непоганий дарунок для тата.

Ранком у День тата на столі коло татового місця стояв повний таріль свіжої червонобокої редьківці, а поруч гарна китиця свіжих квітів із Катрусиної грядки. Тато їв смачну, сочисту редьківцю та хвалив донечку - маленьку городницю.

Отак із маку в Катрусі виросла редьківця.

Н. Наркевич
/'Наше життя'/



ЯК МАЛЕНЬКЕ, МАЛЕНЬКЕ ЯБЛУЧКО СТАЛО ВЕЛИКИМ

Це було маленьке, маленьке яблучко. Серед других яблук, що росли на гілочках розложистої старої яблуні, воно було найменше. Зі заздністю поглядало на своїх братиків і сестричок.

-Які вони великі, товстенькі, рум'яні ростуть! Ніколи мені не бути таким!- сумно думало воно.

Прибігли до садочку діти, заглядали на яблуню. Все вишукували собі найкращі яблучка. Наближалось свято Спаса. Кожна дитина хотіла віднести посвятити в церкві своє яблучко в той день. Діти намічували яблучко, яке кожне з них хотіло зірвати того дня. А маленького яблучка ніхто не помічав...

-Оце, на самому вершечку, моє!- сказав Михайлик. -Я сам полізу його рвати...

-А це, на третій гілці, праворуч, моє!- вирішила Марійка.

-А моє буде на другій гілці ліворуч!- підстрибнув, шарпаючи гілочку, малий Юрко.

А маленька Орися сумно мовчала. Вона ж не могла знайти для себе яблучка. Їй трудно було побачити горішні віти, а нижчі були порожні. Тільки наше маленьке яблучко заховалося під листячком на нижній гілочці. Воно почуло дитячу розмову та й виглянуло з-під листя.

-Ну, а ти, Орисю, знайшла собі яблучко на свято Спаса?- запитав Орисю Михайлик. Дівчинка почервоніла й уже хотіла сказати "ні", коли раптом побачила маленьке яблучко.

-Оце... моє...- відповіла вона тихенько та показала наше маленьке, маленьке яблучко.

-Оце?- перепитав Михайлик. Він здвигнув плечима. -Таке маленьке й зелене? Ніколи воно не буде готове до свята Спаса!

Орися стояла та очима повними сліз дивилася на своє маленьке, маленьке яблучко. Далі схилила голівку та пішла зі садочка.

Зажурилося мале яблучко. Хотілося йому теж, щоб дітки віднесли його разом із другими до церкви в день свята Спаса. І стало воно питати всіх навкруги, що йому робити, щоб вирости скоріш і стати таким великим, як другі яблучка. Та ніхто йому нічого не міг сказати. Одні не знали, другі не мали часу...

Але одного разу пролітав над садочком старий ворон. Він сів відпочити на гілці старої яблуні. Тоді й наше яблучко його теж запитало:

-Пане вороне, може ви мені скажете, як мені вирости швидше?

-А ти не знаєш?- здивувався ворон. -Ото й чудне ти, як бачу! Та ж ти ростеш на гілочці, то попроси листячко, щоб допомогло гілочці добувати зі стовбура соки, а стовбур хай попросить корінці, а корінці хай попросять матір-землю. Земля дасть потрібну тобі поживу в соках. Ти пий їх, а вдень обертай до сонечка свої щічки, щоб воно цілувало тебе. А раненько вмивайся росою! Та не лінуйся все це робити, то побачиш, як незабаром виростеш у гарне, рум'яне, повне та соковите яблуко! Ще й краще других виспієш!

Ворон полетів собі далі, а яблучко послухало його поради. Гарненько вмивалося росою, тягнуло соки зі землі, а вдень оберталося всіма боками до сонечка. А воно цілувало, вигрівало яблучко й від цього маленьке яблучко червоніло і ставало солодким. Не зчулося воно, як стало великим, соковитим, пахучим, а щічки були в нього червоні, червоні!

Прийшло свято Спаса. Знову прийшли до садочку діти. На цей раз вони принесли зі собою гарну полив'яну миску. Там уже лежав щільник, повний золотого пахучого меду та китиця пшеничного колосся.

Кожна дитина зірвала своє яблучко та поклала в миску. І Орися зірвала наше яблучко та теж поклала туди. А Михайлик тут і пригадав.

-Ну, а де ж твій нещасний зелепуг, Орисю? От будеш ти на Спаса без яблучка!- глузливо запитав. Він хотів подрочити дівчинку. Та не вдалося йому. Орися показала своє яблучко.

-Дивись, яке гарне виростло!- здивувався Михайлик. Дивувалися з ним і другі діти.

А яблучко знало, чому воно виростло і визріло так гарно.

-Добрий ворон! Він старенький, та все знає! Це він мене навчив!- думало воно. Але Орися краще знала, чому яблучко виростло таке гарне. Вона нікому цього не сказала, як молилася щовечора, як прохала Господа, що її яблучко поспіло на свято Спаса.

І взяли діти свою миску та пішли з нею до церкви. А там було гарно. Дзвони вчисто гули, хор радісно співав, а потім усі вийшли з церкви, поставили свої миски з овочами й медом на зелену траву, засвітили свічки коло них, а священник обходив усіх навколо, кропив миски свяченою водою і молився. І сонечко посилало свої гарячі цілунки дітям і всім людям.

Усі молилися й дякували Богу за гарний урожай. Маленьке, маленьке яблучко, що стало гарним, великим, чуло себе так щасливим, що буде теж корисним для людей, як і другі яблука.

МАЙСТРУВАННЯ, РОБОТИ

1. Вазонок
2. Дерев'яна скринька для квітів
3. Драбинка для квітки
4. Квіти з осінніх листків, трави і паперу
5. Квітка з паперової серветки
6. Пелюстки
7. Робітки з осінніх листків
8. Тотем роя і гнізда з назвою квітів
9. Яблуко
10. Ялинка
(повищі позиції приготував Сірий Орел Денис Беднарський)
11. Як зробити зільник?
12. Як плекати рослини?



ВАЗОНОК

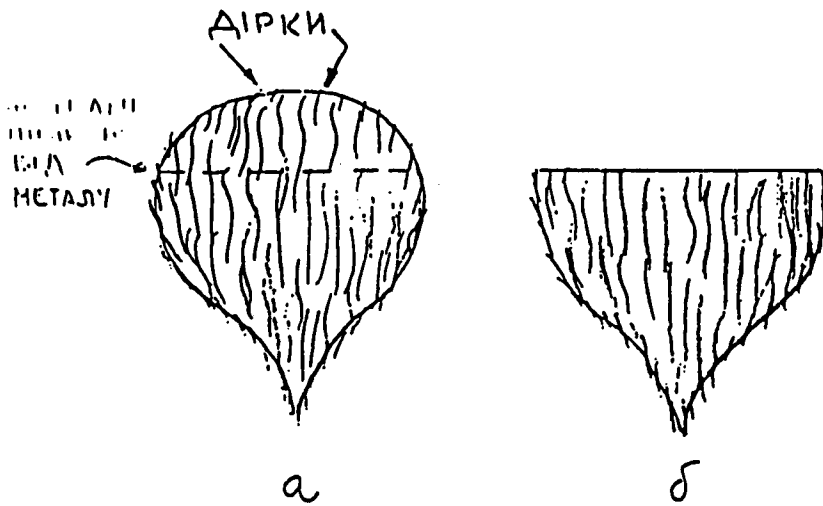

ⓐ В КОКОСОВОМУ ГОРІСІ ЗРОБИТИ 2 ДІРКИ В ГОРІШНІЙ ЙОГО ЧАСТИНІ ТА ВИЛЛЯТИ РІДИНУ - "КОКОСОВЕ МОЛОКО". ПРОРІЗАВШИ ПИЛКОЮ, ВІДОКРЕМИТИ ОВОЧ (ГОРІХ БІЛОЇ КРАСКИ) ВІД ВНУТРІШНІХ СТІНОК ЛУШПИНИ, ВЖИВАЮЧИ КІНЕЦЬ ТВЕРДОГО НОЖА.

ⓑ ГОТОВА ЛУШПИНА

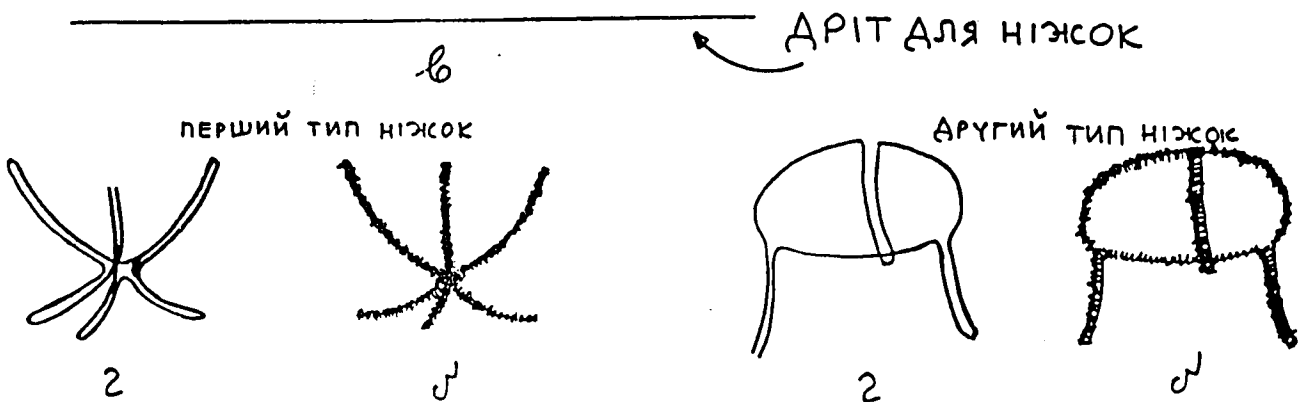

ⓑ ДРІТ

ⓐ ДРІТ ЗІГНЕНИЙ У ФОРМУ НІЖОК (2 ТИПИ)

ⓑ ОБВИНЕНИЙ ДРІТ: ГРУБОЮ НИТКОЮ, ВОЛІЧКОЮ АБО ТОНКИМ ШНУРКОМ (ОБВИНУТИ СУЦІЛЬНО)

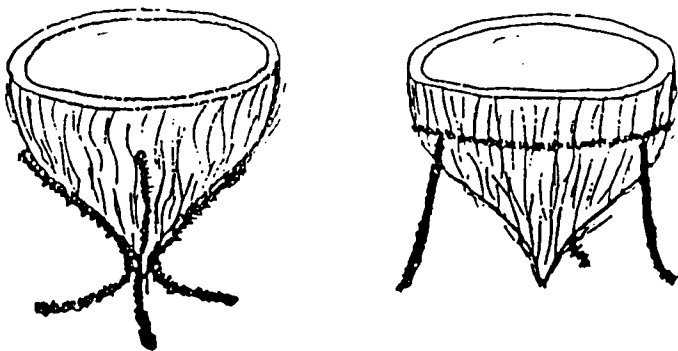

ГОТОВІ ВАЗОНКИ
(2 ТИПИ НІЖОК)

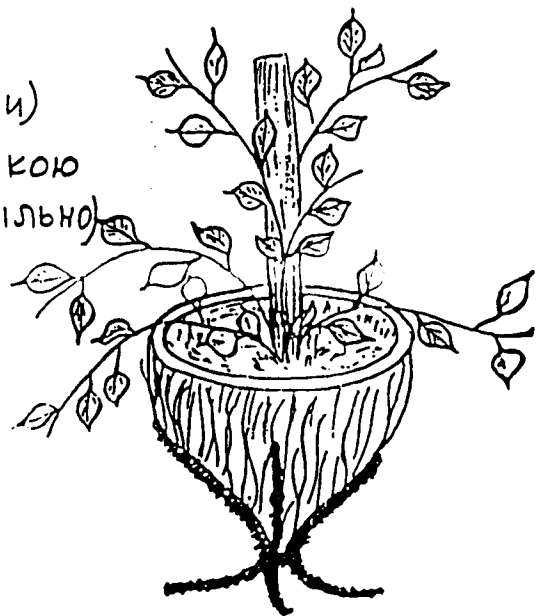

ПОСАДЖЕНА КВІТКА

ДЕРЕВ'ЯНА СКРИНОЧКА ДЛЯ КВІТІВ

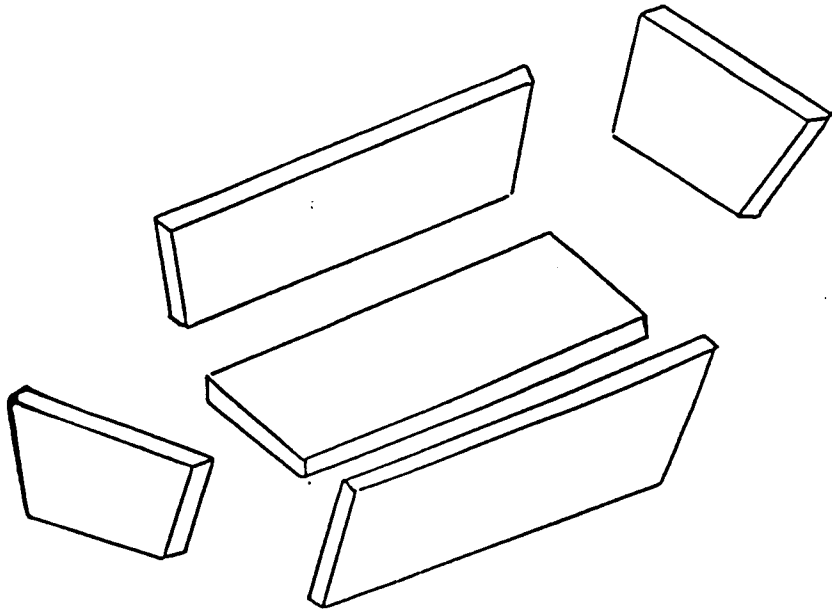

ЧАСТИНИ СКРИНОЧКИ

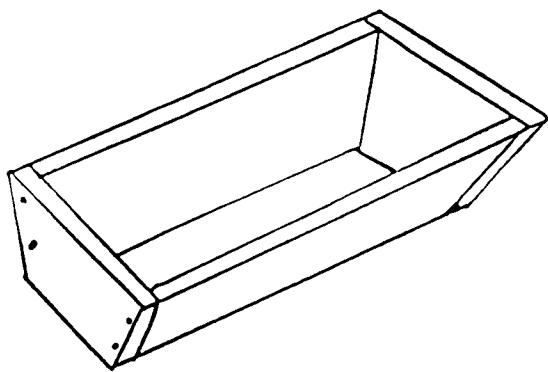

ПІДПОРА ДЛЯ ГАЛУЗОК

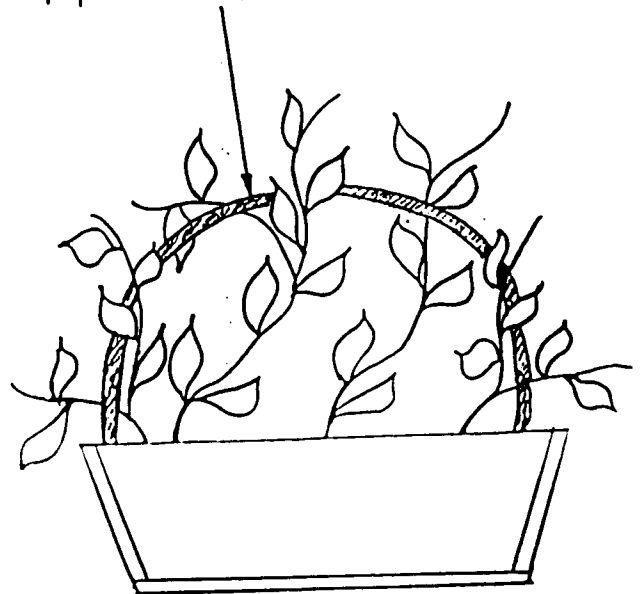

Всі щілини заліпити кітом
 А як кіт висохне помалювати
 ціле нутро смолою чи фарбою
 щоб не протікала вода.
 Із зовні можна покрити шеллаком чи фарбою

ДРАБИНКА ДЛЯ КВІТКИ

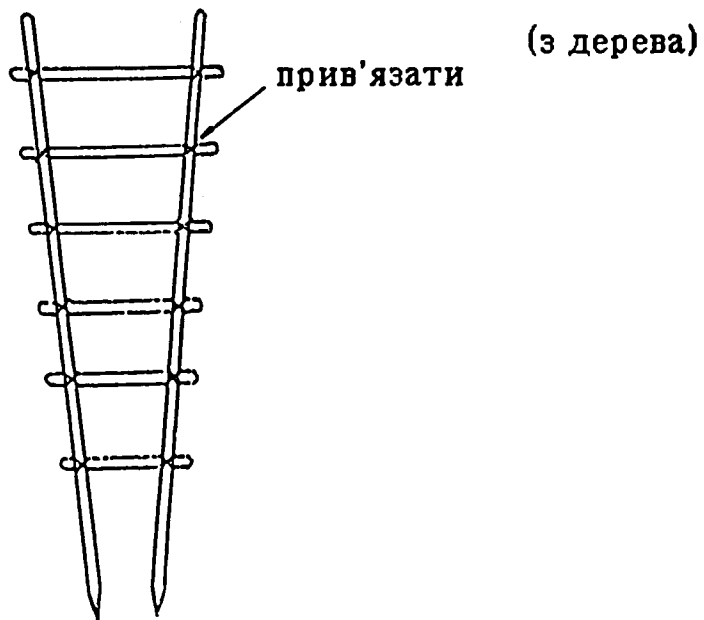

Як робимо драбинку зі
сирих прутиків, треба
спершу їх висушити.

Треба завжди пам'ятати, що витинати прутики можна тільки в
гущавині. Прорідження кущів дає змогу іншим гілкам рости й
розвиватися.

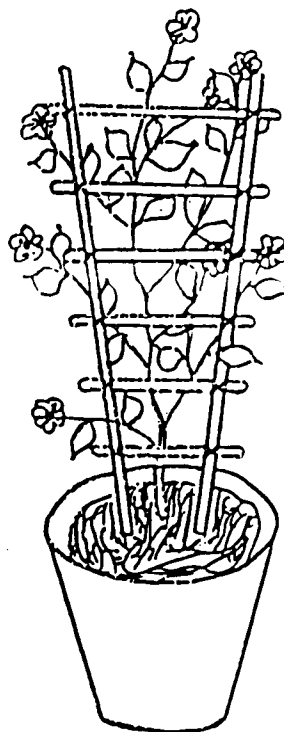

КВІТИ З ОСІННІХ ЛИСТКІВ, ТРАВИ І ПАПЕРУ
НАКЛЕЄНІ НА ПАПЕРІ

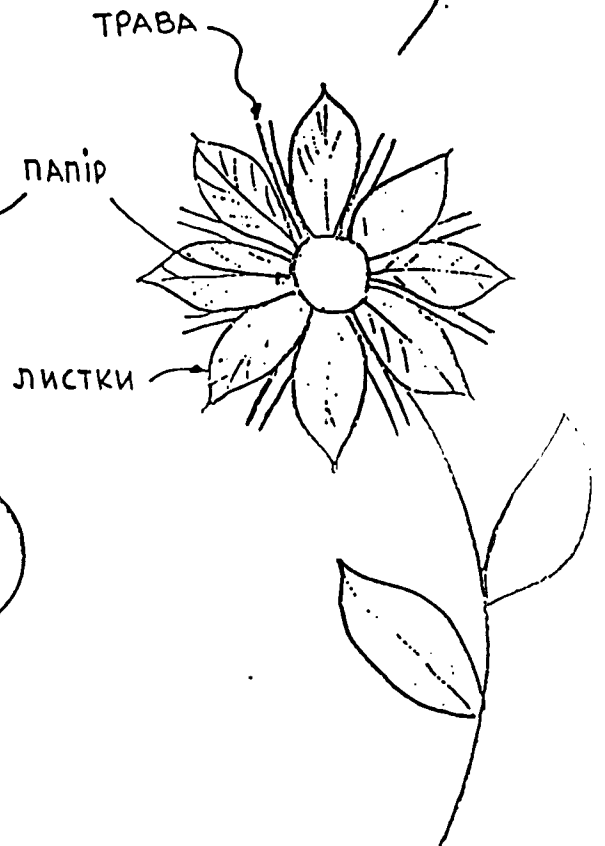
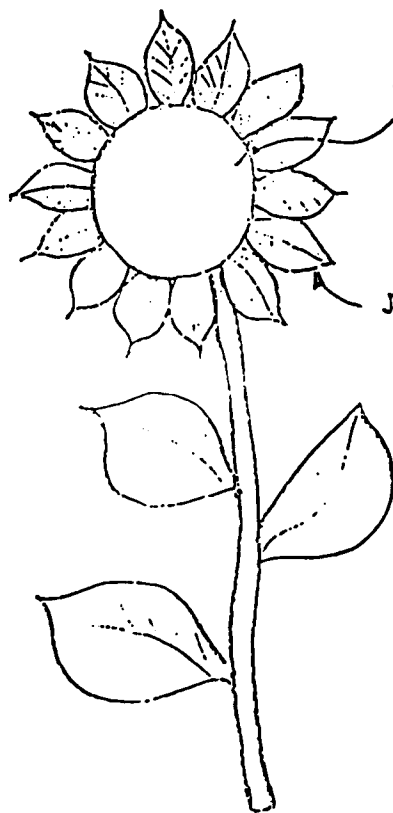
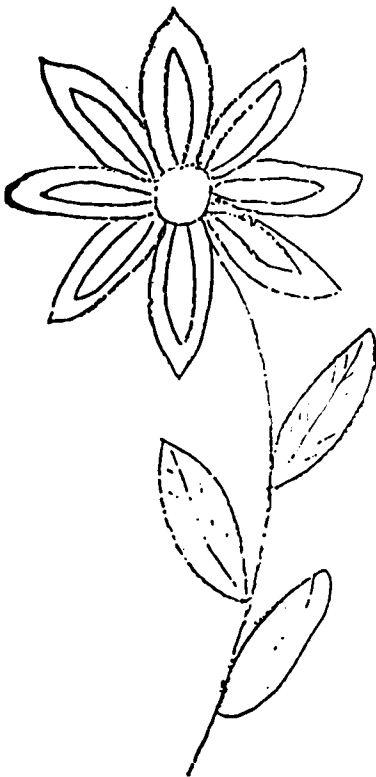
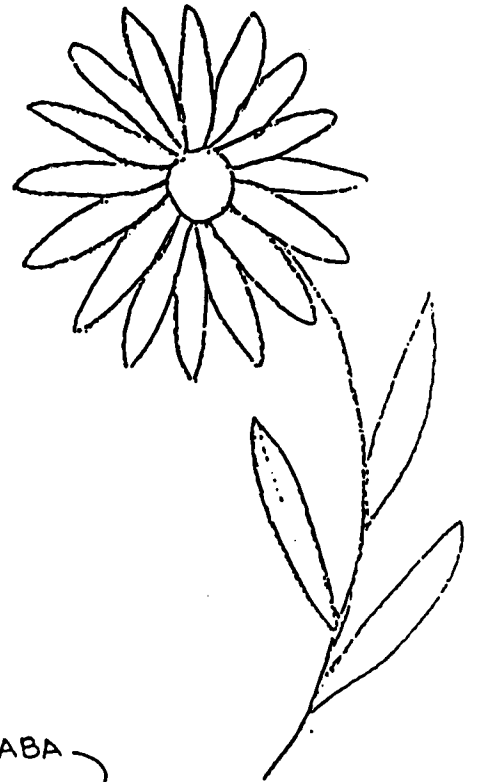
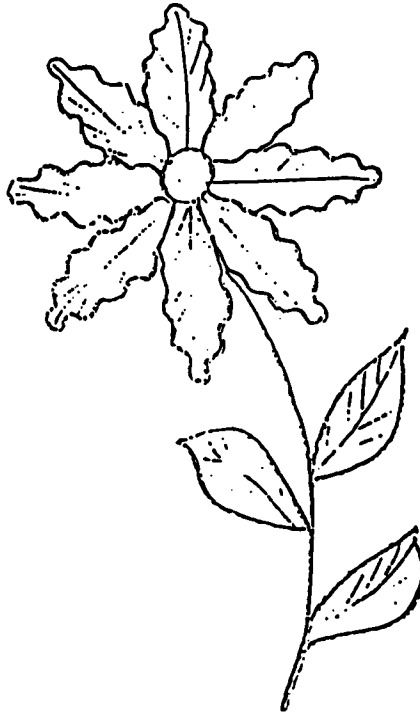
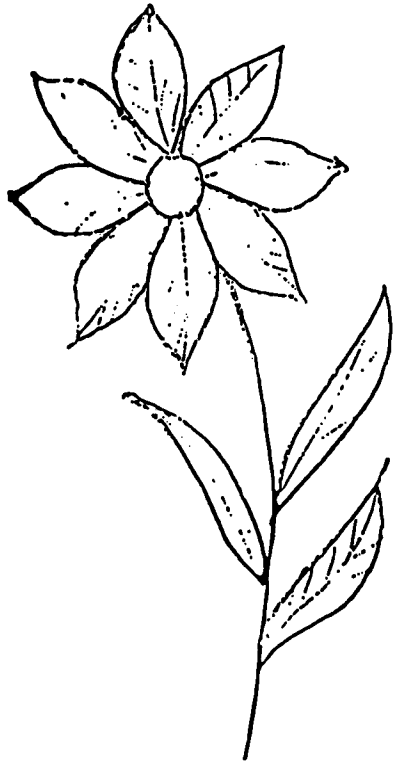

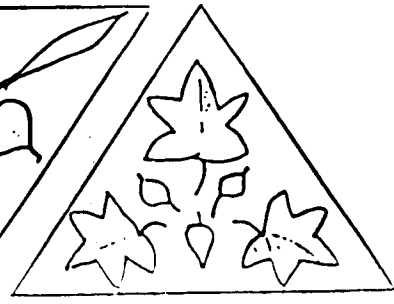
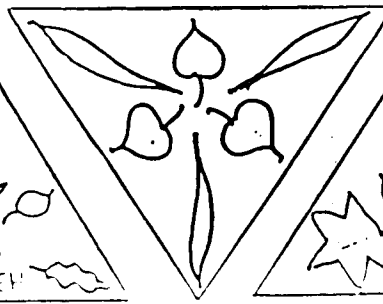
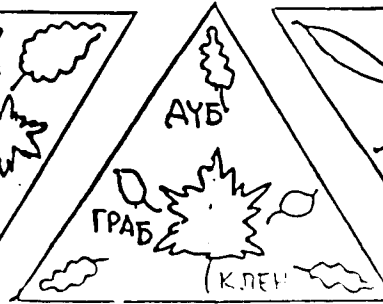
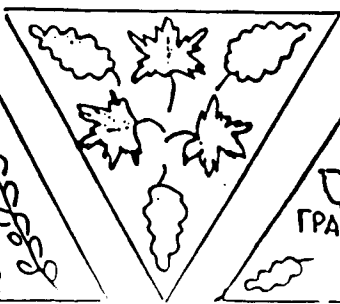
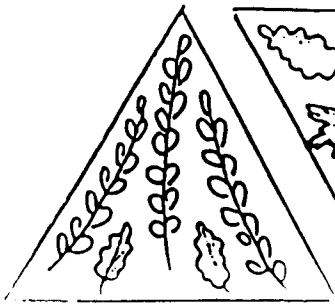
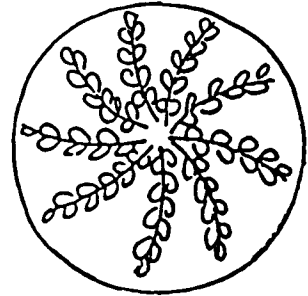
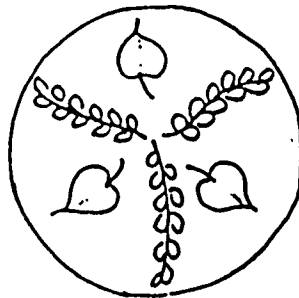
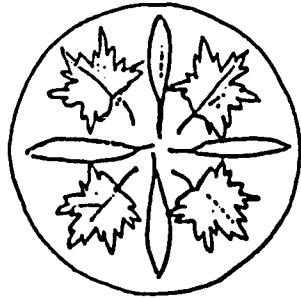
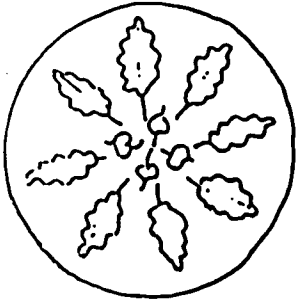
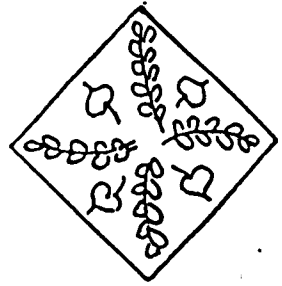
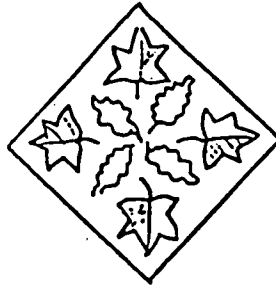
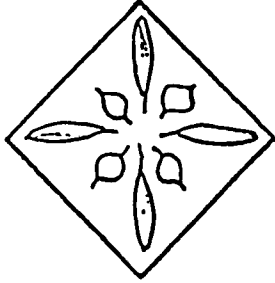
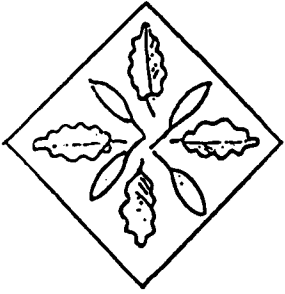
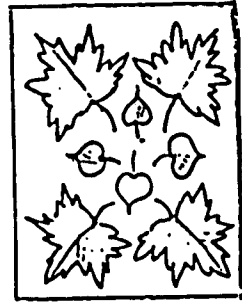
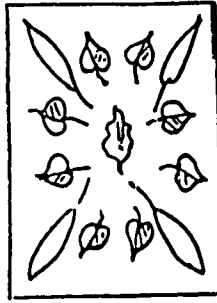
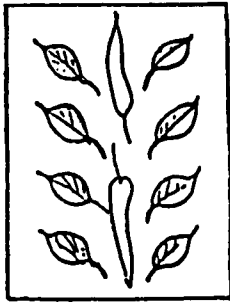
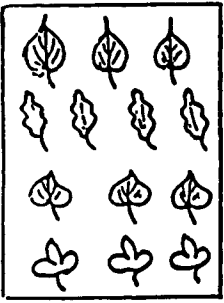

ДЛЯ РІЗНОВІДНОСТІ МОЖНА ПІДПИСАТИ ЛИСТКИ

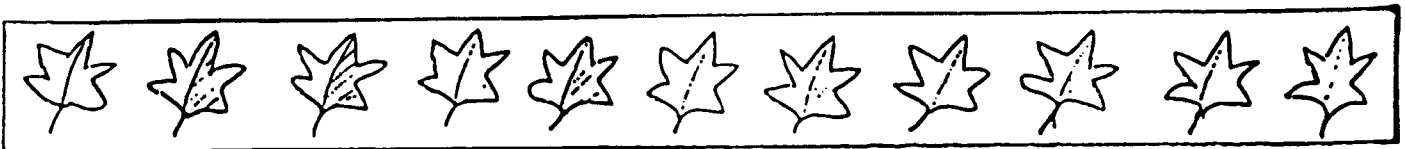
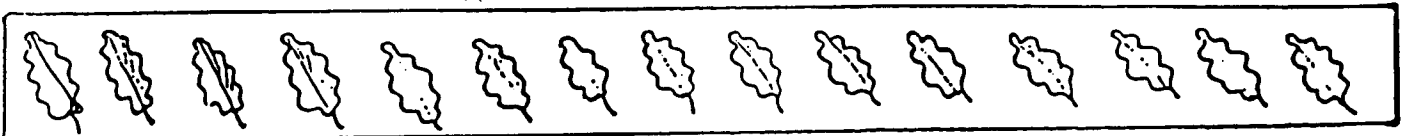

РОБІТКИ З ОСІННІХ ЛИСТКІВ,

РИСУНКИ НА СТОРІНКАХ 71 і 72 ПОКАЗУЮТЬ РОБІТКИ,
ЩО МОЖНА ЗРОБИТИ ТАК:

1. ЛІПЛЕННЯ ЛИСТКІВ НА ПАПЕРІ.

2. ВИТИНАННЯ ЛИСТКІВ З КОЛЬОРОВОГО ПАПЕРУ
І НАКЛЕЮВАННЯ ЇХ:

а) У ФОРМУ ВЗОРІВ ОДНОЇ БАРВИ;

б) У ФОРМУ ВЗОРІВ КІЛЬКОХ БАРВ.

3. ДРУКУВАННЯ ЛИСТКІВ (ВІДБИТКИ) НА ПАПЕРІ

а) ОДИН БІЛЯ ОДНОГО



б) У ФОРМУ ВЗОРІВ ОДНОЇ БАРВИ



в) У ФОРМУ ВЗОРІВ КІЛЬКОХ БАРВ, ВЖИВАЮЧИ
ОКРЕМОГО ВАЛКА ДО КОЖНОЇ БАРВИ.



ЗВОЛОЖИТИ
ВАЛОЧОК
ФАРБОЮ

①

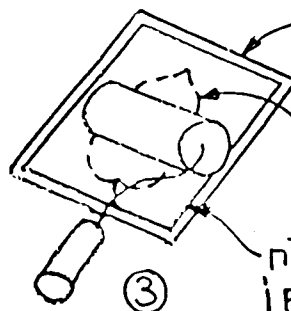

СПІДНИЙ ПАПІР
Є ДЛЯ ВІДБИТКИ
ЛИСТКА

ПОКЛАСТИ ЛИСТОК ФАРБОЮ НА
СПІДНИЙ ПАПІР
ПРИКРИТИ ВЕРХНІМ ПАПІРОМ
І ВІДБИТИ ЛИСТОК ПРИТИСКАЮЧИ
ВАЛОЧКОМ

③

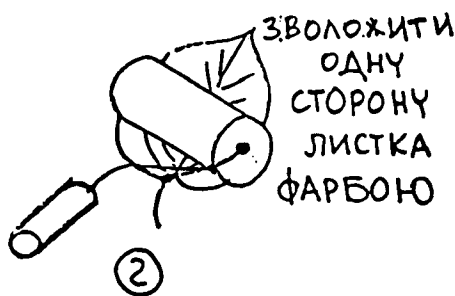

ЗВОЛОЖИТИ
ОДНУ
СТОРОНУ
ЛИСТКА
ФАРБОЮ

②

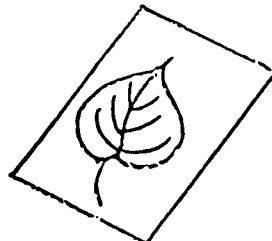

ВІДБИТИЙ ЛИСТОК
(НА СПІДНЬОМУ ПАПЕРІ)

④

КВІТКА ІЗ ПАПЕРОВОЇ СЕРВЕТКИ "ГВОЗДИК"

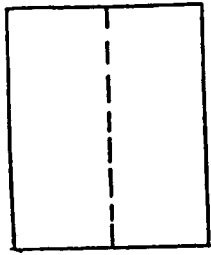

ЗІГНУТИ СЕРВЕТКУ В ПОЛОВИНУ
(ПО ПЕРЕРИВАНІЙ ЛІНІЇ)

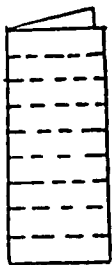

ЗІГНУТИ В ГАРМОНІЙКУ
(ПО ПЕРЕРИВАНИХ ЛІНІЯХ)

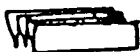

СЕРВЕТКА ЗІГНЕНА В ГАРМОНІЙКУ



ОБДЕРТИ
ПАЛЬЦЯМИ
2 КІНЦІ



РОЗГОРНУТИ КОЖНУ ЧАСТИНКУ ПОДИНОКО
І ЗНОВУ ЗІБРАТИ РАЗОМ ПО ПЕРЕРИВАНІЙ
ЛІНІЇ



ОДНА ЧАСТИНКА
ЗІБРАНА РАЗОМ



ВСІ ЧАСТИНКИ
ЗІБРАНІ РАЗОМ
У ФОРМУ КВІТКИ

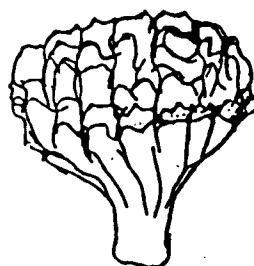

ГОТОВА
КВІТКА
"ГВОЗДИК"

ПЕЛЮСТКИ

(ланцюжок на ялинку)



кружок з паперу

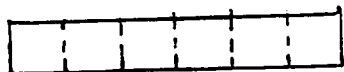

а



б



в



г



пасочок твердого паперу "а"
зігнути як на "б"
нарисувати коло

витяте колісце

готова пелюстка



СОЛОМКА

ГОТОВИЙ ЛАНЦЮЖОК

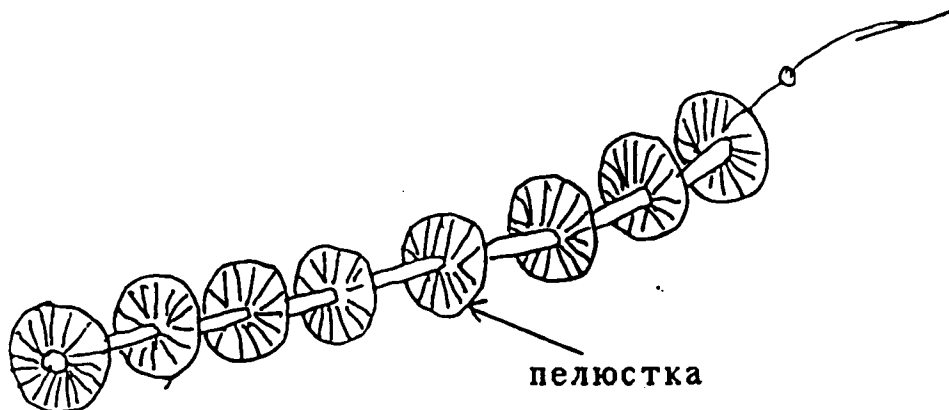

пелюстка

РОБІТКИ ІЗ ОСІННІХ ЛИСТКІВ (ДЛЯ ПРИКРАСИ, ДАРУНКУ)

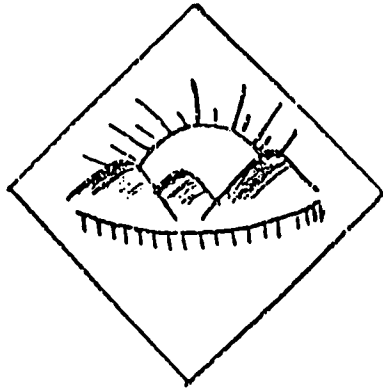

НА КВАДРАТІ
ПАПЕРУ АБО
КАРТОНУ
НАРИСУВАТИ
ДОВІЛЬНИЙ
РИСУНОК

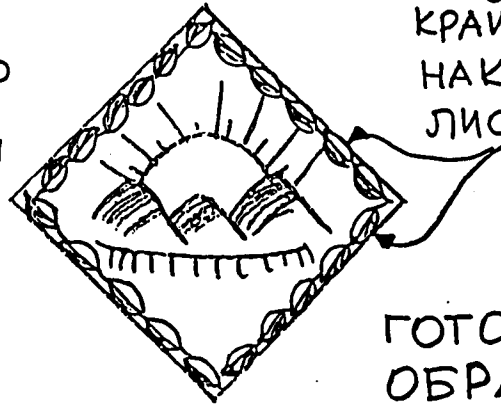

КРАЙЧИКОМ
НАКЛЕЇТИ
ЛИСТКИ

ГОТОВИЙ
ОБРАЗ

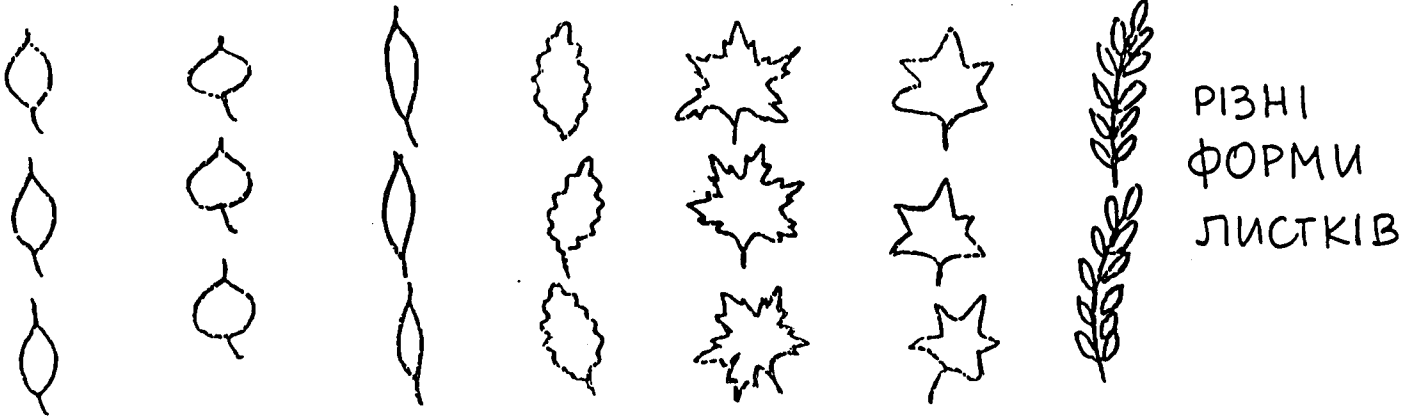

РІЗНІ
ФОРМИ
ЛИСТКІВ

ВЗОРИ ІЗ ОСІННІХ ЛИСТКІВ

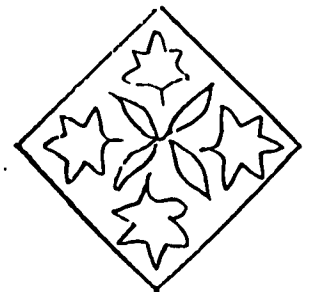
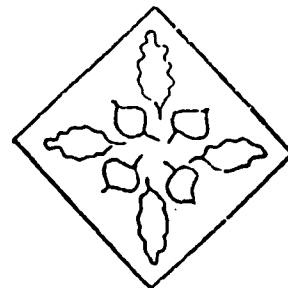
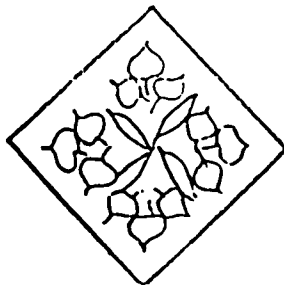
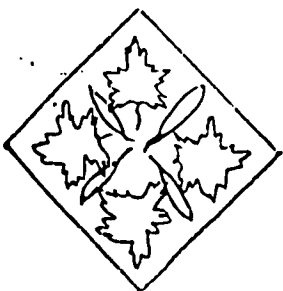
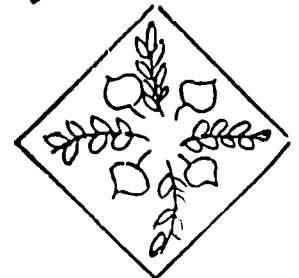
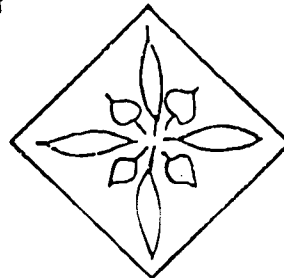
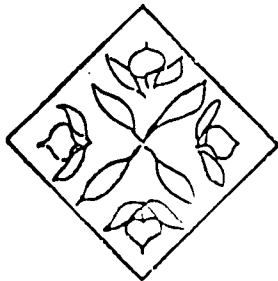
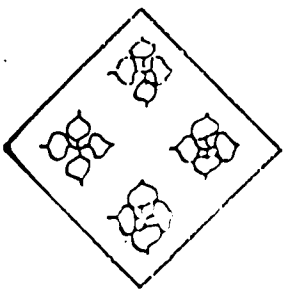
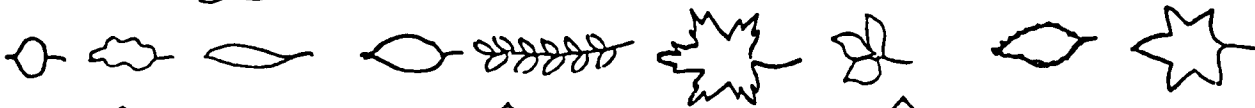

НА КВАДРАТІ ПАПЕРУ АБО КАРТОНУ НАКЛЕЇТИ ЛИСТКИ

РОБІТКИ ІЗ ОСІННІХ ЛИСТКІВ

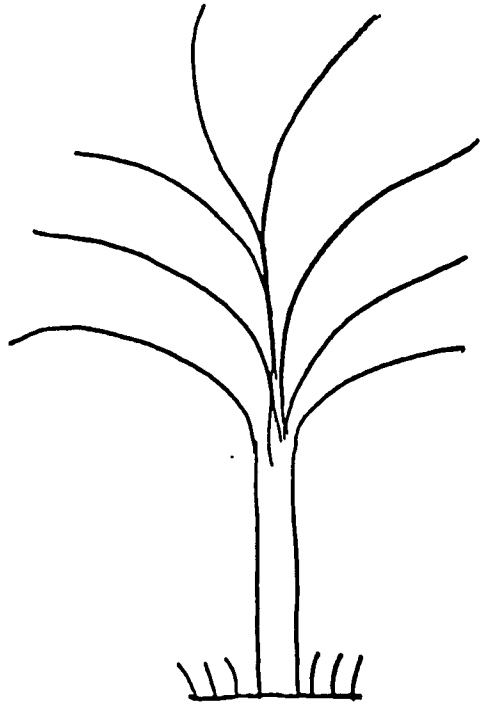
НАРИСУВАТИ
ДЕРЕВОЛИСТОК
ГРАБА

ПРИКЛЕЇТИ
ЛИСТКИ ЩОБ
ДОТОРКАЛИСЯ
ГАЛУЗОК

ГОТОВЕ ДЕРЕВО

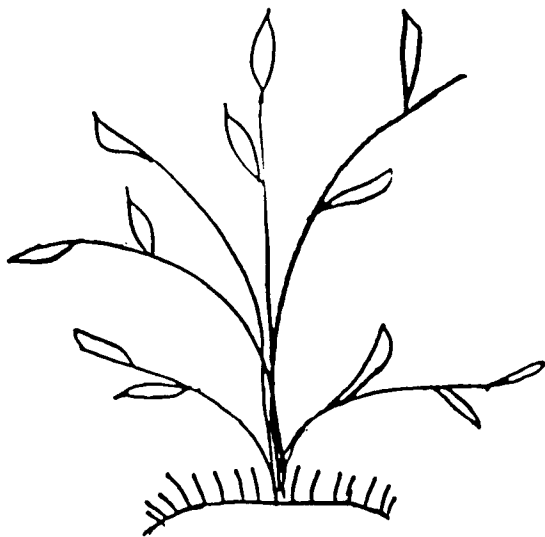

КУЩИК



ЛИСТКИ ПРИКЛЕЄНІ
У ФОРМУ КВІТКИ



КУЩИК КВІТІВ

ТОТЕМ РОЯ І ГНІЗДА ІЗ НАЗВОЮ КВІТІВ

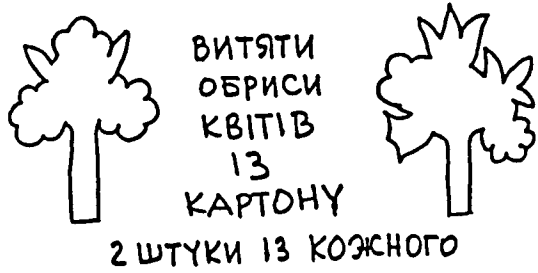

ВИТЯТИ
ОБРИСИ
КВІТІВ
ІЗ
КАРТОНУ

2 ШТУКИ ІЗ КОЖНОГО



АРОТИК

ЗІГНУТИ
АРОТИК ЯК
НА РИСУНКУ

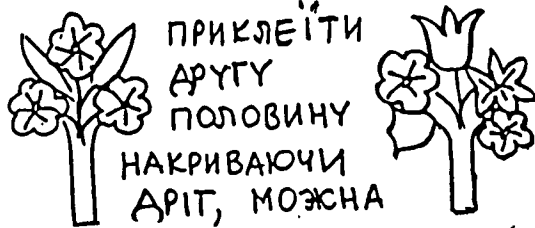

РОЙОВЕ
ЗНАМ'Я

ПРИКЛЕЇТИ
АРУГУ
ПОЛОВИНУ
НАКРИВАЮЧИ
АРИТ, МОЖНА
ПОМАЛЮВАТИ
КВІТИ

ГНІЗДОВЕ
ЗНАМ'Я



ЗІМНЯТИ ПАПІР
В ТВЕРАУ
ГРУШКОПОДІБНУ
ФОРМУ



РІВНІ ПРУТИКИ ОБСТРУГАТИ
ІЗ КОРИ І ЗВ'ЯЗАТИ ЇХ
ІЗ ГРУШКОПОДІБНОЮ ФОРМОЮ
ПАПЕРУ В СЕРЕДИНІ

ЗА КІЛЬКА ДНІВ ПРУТИ

ВИСОХНУТЬ І ФОРМА ГРУШКИ-ФЛЯКОНІКА ЗАЛИШИТЬСЯ

ШУКАЮЧИ ЗА ПРУТИКАМИ В ЛІСІ, ВИТИНАТИ ЇХ ТАМ, ДЕ
Є ЗГУЩЕННЯ В КУЩІ.

ПРОРІДИВШИ КІЛЬКІСТЬ ДАЄТЬСЯ ЗМОГУ ІНШИМ РОСТИ
СВОБІДНІШЕ. НОВАЧКА ЛЮБИТЬ ПРИРОДУ.

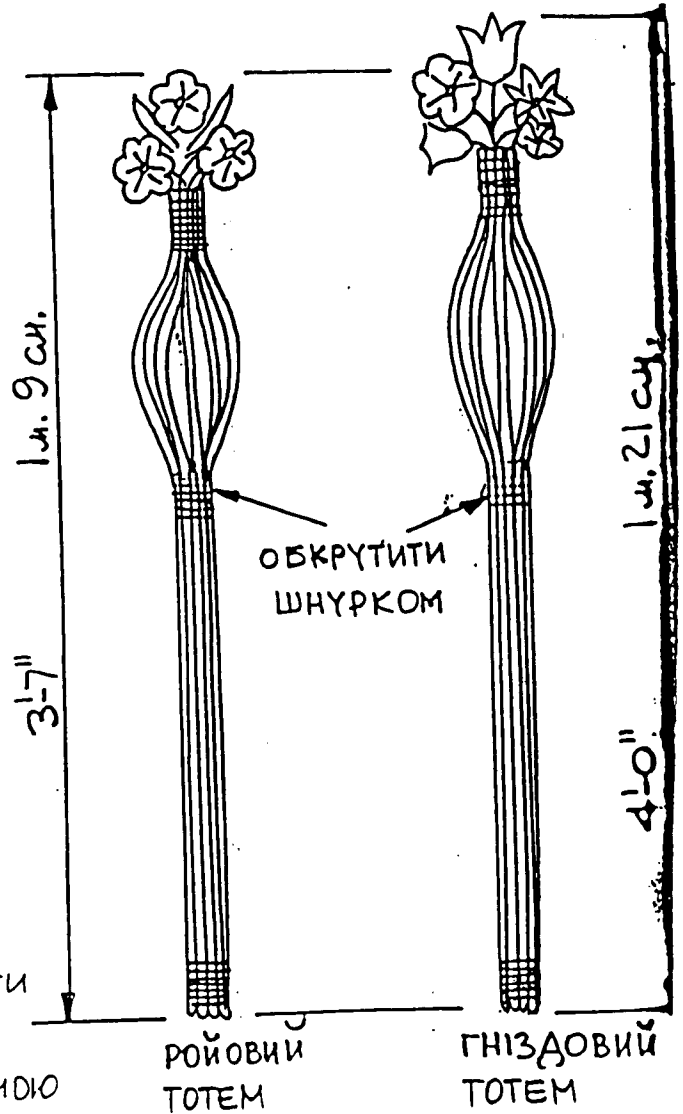

РОЙОВИЙ
ТОТЕМ

ГНІЗДОВИЙ
ТОТЕМ

ФОРМИ ФЛЯКОНІКА

ЯБЛУКО

(прикраса на ялинку)

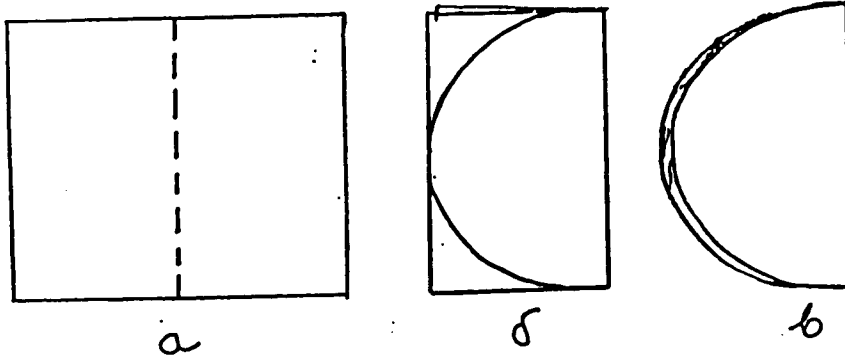

Прямокутний кольоровий папір "а" зігнути в половину та нарисувати півколо "б", вкінці витяти "в".

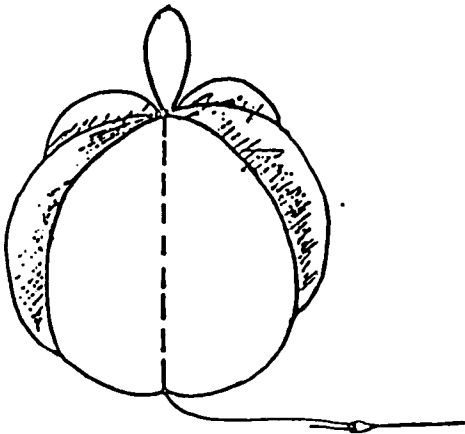

Три однакові частинки злучити зігнутими рубцями та зшити.

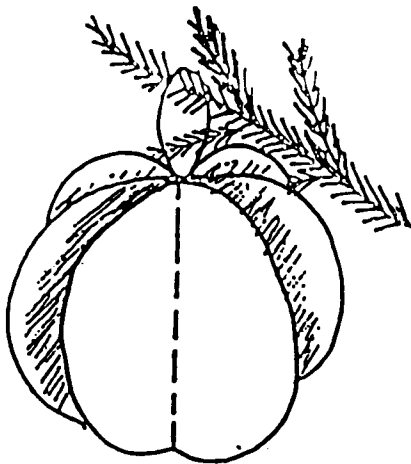

Яблуко на ялинці

ЯЛИНКА

(ПРИКРАСА НА ЯЛИНКУ)

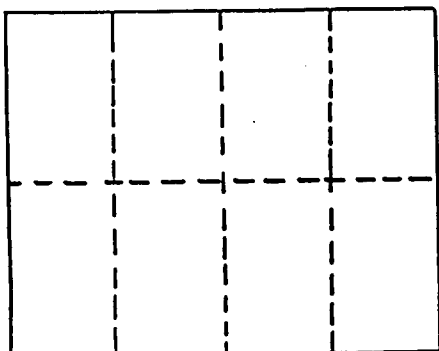

ПРЯМОКУТНИЙ ПАПІР ЗІГНУТИ
В ВОСЬМЕРО (ДЛЯ 8-МИ СТОРОННОЇ
ЯЛИНКИ)



НАРИСУВАТИ І ВИТЯТИ
ЯЛИНКУ



ЗІШИТИ ВСІ ЯЛИНКИ РАЗОМ
ПО СЕРЕДИНІ



ГОТОВА ЯЛИНКА

ЯК ЗРОБИТИ ЗІЛЬНИК?

Щоб виповнити одну з вимог новацької вмілості "Приятель рослин", треба зробити зільник із засушеними рослинами. Є це дуже корисна річ і приємна до оглядання під час довгих зимових вечорів, чи у вільні хвилини. Напевно кожна рослинка пригадає вам пережиті літні табори, прогулянки чи відвідини парків. Це так, як альбом, в якому не знімки, але рослини пригадають вам гарно переведені хвилини новацького життя.

Щоб зробити зільник, потрібно мати звичайний альбом до малювання або окремі твердші картки, ясного кольору, котрі пізніше зшиваємо. У ньому гарно та докладно треба наклеювати квіти, трави, листочки і ін., які перед наклеюванням повинні бути вже засушені в книжці чи під прасою. Під кожною треба написати: де, коли, та в якій місцевості даний експонат знайдено. Назви рослини треба підписати українською мовою.

На закінчення вмілості можна зробити виставку зільників. Напевно кожному буде цікаво зберегти та доповнити з часом свої збірки.

До наклеювання є практично вживати прозору пластичну стрічку (самоліпку). Щоб зільник мав певний порядок, можна поділити рослини на окремі групи, на пр.: квіти городові, польові, лісові. Окремо дерева овочеві, шпилькові і листкові.



Сірий Орел Надя Кулинич
Сіра Орлиця Аніза Коцик-Мандзій

ЯК ПЛЕКАТИ РОСЛИНИ?

Пояснення вимоги "плекає рослину": Плекати - це виростити, тобто приготувати землю, посадити, поливати, годувати, хоронити від зими, від спеки (сонце), від комах, пильнувати, щоб гарно росла та цвіла.

Коли переводимо вмілість у станиці (а не в таборі), вона повинна тривати хоча шість місяців: від вересня до червня, або від березня до жовтня. Новацтво плекає рослини у своїх городчиках, у скриньках на своїх балконах, у вазонках у своїх кімнатах. Було б добре, якщо б братчик/сестричка могли відвідати кожного члена роя то побачити його/її городчик. Було б ще краще, якщо коло домівки було би місце на городчик, або на скриньки на квіти і щоб хтось під час тижня міг прийти та підляти рослини.

Новак/новачка повинні приглядатися (обсервувати), як рослина росте та записувати:

- коли посаджено;
- коли почала рости - показався перший листок;
- раз у тиждень записати, які зайшли зміни в рослині: яка висока, скільки листків має, чи росте пуплик, чи цвіте, скільки квіток, овочі та інше.

I. МІСЦЕ, ДЕ МОЖНА ПЛЕКАТИ РОСЛИНИ.

- A. У городі на грядці.
- B. На балконі, на ганку, на сходах, на вікні - у скриньці чи у вазонках.
- B. У кімнаті на вікні, на полиці - у вазонках.

II. ПРИГОТУВАННЯ.

- A. У городі: виміряти грядку, зазначити границі - найкраще є витоптати стежку довкола грядки; відтак скопати грядку і загромадити (заскородити).
- B. У скриньці: стару, тобто вживану скриньку вимити, відтак наповнити землею (купленою або роздобутою).
- B. У вазонку: вживані вазонки помити, але краще є купити нові вазонки - можуть бути пластичні, або череп'яні, але мусять мати дірку в дні.

III. СІЯТИ ЧИ САДИТИ.

- A. У городі чи скриньці: сіяти чи садити насіння городини і квітів, садити маленькі рослини городини або квітів.
- B. У вазонку: садити квіти.

IV. ЯК ЦЕ РОБИТИ

- А. Насіння сіяти рядами, або розкидати.
- Б. Рослини садити рядками далеко одна від одної, щоб мали місце розростатися (рости на боки).

Зазначити та записати, де що ми посіяли чи посадили.

V. ОПІКА.

- А. Підляти відразу. Відтак поливати, як земля стане сухою.
- Б. Треба знати, як рослини мають виглядати, коли почнуть рости. Часто два листки не вистарчить, - треба чекати, аж виросте чотири листки. Крім рослин котрі ми посіяли чи посадили, на грядці почнуть рости бур'яни. Бур'яни - це рослини, котрих насіння було в землі і ми їх не хочемо. Їх треба виполоти - вимикати, але уважно, щоб не витягнути зі землі те, що ми посіяли чи посадили. У скриньці та у вазонку бур'янів найчастіше не буде, зокрема, як ми вживаємо землю куплену в крамниці для огородників. Така земля чиста. В ній немає насіння бур'янів.
- В. Пожива. У городі даємо поживу до землі коли ми перекопуємо грядку, перед сіянням і садженням.
Для вазонків треба купити пластичні підставки.

VI. КОТРИ РОСЛИНИ І ДЕ СІЯТИ ЧИ САДИТИ.

- А. У городі найкраще сіяти чи садити городину, бо ми її потім можемо їсти.
- Б. У скриньці також можна сіяти чи садити городину. Але тому, що скриньку ми можемо поставити, де хочемо для прикраси городу чи хати, краще садити квітучі рослини. Ці рослини купуємо, - деякі навіть уже мають пуплики або вже і зацвіли. Такі рослини є практичні, бо ми вже знаємо, що це за квітка і якої краски. Добре посадити братчики, петунію, бегонію, мушкательку, гвоздики. Коли мама купує квіти на город, новак/новачка може мати скриньку квітів, де кожна квітка є інша. Тоді буде цікаво, бо будуть різні краски квітів і все щось у скриньці буде цвісти.
- В. У вазонку ми можемо садити багато цікавих рослин.
 1. Можемо купити маленьку рослину у маленькому вазонку, - за кілька тижнів пересадити до більшого вазонка.
 2. Можемо дістати від інших молоду рослину, як павучок, що виростає коло цвітів, має відразу малі корінці. Павучок можемо поставити до склянки з водою, щоб корінці підросли, тоді посадити; АБО відразу посадити до землі. Як виростуть корінці, тоді почне рости листя.
 - 3а. Насіння різних овочів можна садити і з нього виростуть малі або і більші рослини, які не будуть цвісти і не будуть мати овочів. Насіння, тобто зернятка цитрини, помаранчі, мандаринки і т.п. добре вимити, можна намочити у воді на ніч, посадити, накрити землею на 1 см., поставити у темне місце, підливати. За кілька тижнів покажуться перші два листочки. Часом з одного зернятка виростає 2-3 гони, тоді будемо мати кущик. Як виростуть два листки, поставити вазонку на світло і чекати, аж виростає більше листків. За кілька тижнів пересадити до 10-см. вазонка, знову за кілька днів

поставити вже на сонце. Добре є тримати при відкритому вікні - краще будуть рости. Треба шукати за овочем, котрий уже є м'який, тому що зернятка починають рости вже в овочі. Такий овоч розкраювати обережно, щоб не перетяти корінця, бо другий не виросте.

36. Цибулькові рослини: підсніжки, крокус, нарциз, гіяцинт, туліпан. Садити осінню в городі, зацвітуть весною. Купувати цибульки тверді, без листя, без коріння, без плям. Читати напрямні як, де і коли садити.

VIII. ТАБІР.

Цю вмiсть можна переводити в таборі, але вживати тільки квіти вже виплекані, котрі ми купуємо, садимо, підливаємо. Однак треба бути приготованим, що ніччю можуть прийти звірятка і наші квіти знищити.

IX. ІНШЕ.

Рослини, котрі ми вживаємо при приготуванні харчів, як тримбулька, петрушка, кріп, васильок, чабрик, розмарин, шалвія та інші можна сіяти у вазонках або купити готові маленькі рослини вже у вазонках. Їх треба тримати на соняшному вікні, підливати, а коли підростуть - уживати.

Є ще одна рослина, котру новацтво може плекати у вазонку. Це лікарський кактус (*Aloe vera*), котрий уживаємо при легкому покаліченні (на пр. як врізатися звичайним папером), або при легкому попаренні (на пр. коли на руку впаде 1-2 краплі кип'ячої води чи молока). Цю рослину треба купити.-

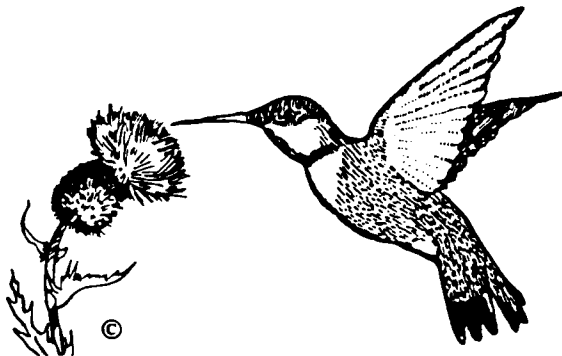

ПІСНІ. ТАНКИ

1. Барвінок
2. Гей, у лузі червона калина
3. Дрімає калина
4. Іванку, Іванку
5. Мак
6. Огірочки
7. Ой єсть в лісі калина
8. Ой зацвили фіялочки
9. Ой, зацвіла калинонька
10. Ой, на горі василечки сходять
11. Пісня польових квітів
12. Посаджу я грушечку
13. Проліски
14. Садок вишневий коло хати
15. Соняшник
16. Стоїть явір
17. Тече вода з-під явора
18. Ходить гарбуз
19. Хор лісових дзвіночків
20. Ялиночка



Барвінок.

Весело Народна пісня

Там на го-рі бар-ві-нець, по три гро-ші жін-ка мо-ї ми-лі па-ня-ноч-ки по-сі-дай-те зраз.
на до-ли-ні бар-ві-нець, два та-ли-ри дів-ка про-си-ли вас ма-ті-ноч-ки,
Па-ни ноч-ки,
ма-ті ноч-ки,

Увага: Гурт в колі. — По середині двоє дітей. Заспівують «осідайте» — тоді обом в колі сідають. Відтак: по-оставайте, поклоніться, поцілуйтесь, і т. інше.



3. ГЕЙ, У ЛУЗІ ЧЕРВОНА КАЛИНА

Стрільська пісня
(Чоловічий хор)

Andante maestoso Обр. З. Лисько

Гей, у лу-зі чер-во-на ка-ли-на
Гей, у лу-зі чер-во-на ка-
по-зи-ли-ла-ся чо-гось на-ше
ли-на по-хи-ли-ли-ся, гей,
сла-ва У-краї-на за-жу-ри-ла-ся.
dim.
piu mosso.
А ми ту-ю чер-во-ну ка-ли-ну
Гей, в ми-ту-ю

під-і-ме-мо... а ми ка-шу сла-ву У-краї-ну
гей, роз-ве-се-ли-мо... гей, роз-ве-се-ли-мо!

Гей, у лузі червона калина похилилася,
Чогось наша слава Україна ажурилася...
А ми тую червону калину підіємо,
А ми нашу славу Україну гей, гей, розвеселимо!
Машнують Стрільці Січові у кривавий тан
Визволити рідну Україну з московських кайдан...
А ми тую червону калину, підіємо,
А ми нашу славу Україну гей, гей, розвеселимо!
Гей, у полі ярі пшениці золотистий лан,
Розпочали Стрільці Січові з ворогами тан...
А ми тую яру пшеницю ізберемо,
А ми нашу славу Україну гей, гей, розвеселимо!
Як повіе буйнесенький вітер з широких степів,
То прославить по всій Україні Січових Стрільців!
А ми тую стрільську славу збережемо,
А ми нашу славу Україну гей, гей, розвеселимо!



ДРИМАЄ КАЛИНА

-ДВА ГОЛОСИ-

97

ЮРА ШКРУМЕЛЯК
МЕЛОДІЯ-М.О. ГАЙВОРОНСЬКИЙ

Повільно



1. ДРІ - МА - Є КА - ЛИ - НА В ЧЕР - ВО - НИМ НА - МИС - ТІ, ЛИШ З ВІТ - РОМ ШЕ - ПО - ЧУТЬ



ЛИСТ - КИ ЗО - ЛО - ТІ - Ї, ШУ - МИТЬ ГУ - ДЕ ВІ - ТЕР У ГА - Ю ДІ - БРО - ВІ:



КУ - ДИ ВАС ПО - НЕС - ТИ, ЛИСТ - КИ ПУР - ПУ - РО - ВІ?

2. ОЙ, ВІТРЕ - СОКОЛЕ, ВІЗЬМИ НАС НА КРИЛА,
ВІЗЬМИ НАС, НЕСИ НАС, ДЕ В ПОЛІ МОГИЛА.
НЕХАЙ МИ ЛЕГЕНЬКО МОГИЛУ ВСТЕЛЯЄМ -
ЧЕРВОНИМ І ЖОВТИМ ОСІННІМ РОЗМАЄМ.

ІВАНКУ, ІВАНКУ

Moderato

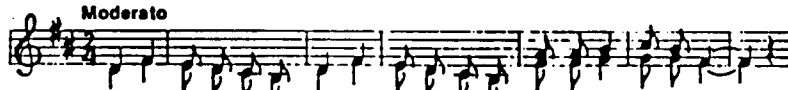

І - ван - ку, І - ванку, ку - пи ми рум'янку, ку - пи ми рум'янку.



Би - м ся рум'я - ни - ла, би - м ся рум'я - ни - ла, як пі - ду до тан - ку.

Іванку, Іванку,
Купи ми рум'янку.
Купи ми рум'янку.
Би-м ся рум'янила,
Би-м ся рум'янила, } 2
Як піду до танку.

У мого Іванка
За шапков косиця,
За шапков косиця.
Тоді він ня іде,
Тоді він ня іде, } 2
Як зійде зірниця.

Серед села липа,
Барвінком обвита,
Барвінком обвита.
Кажуть люди, Іванку,
Кажуть люди, Іванку, } 2
Шо я буду бита.

Темна нічка, темна
До самого ранку,
До самого ранку.
Любила-м та й буду,
Любила-м та й буду, } 2
Я тебе, Іванку.

МАК

(гагілка)

Allegretto.

Со - ло - ві - єч - ку пташ - ку, пташ - ку, чи бу - вав же ти в на - шім сад - ку
вч - аю же ти, як сі - ють мак? ой то так сі - ють мак, ой то так сі - ють мак.

Діти ходять колом (під час однієї строфи гагілки вправо, під час другої вліво і так на зміну) і співають:

Соловієчку, пташку, пташку,
Чи бував же ти в нашім садку,
Чи видав же ти, як сіють мак?
Ой то так сіють мак (2 рази)

при співанні останнього рядка діти виконують рух рукою, немов би сіяли мак

Соловієчку, пташку, пташку,
Чи бував же ти в нашім садку,
Чи видав же ти, як росте мак?
Ой то так росте мак (2 рази)

діти сягають землі руками й випростовуючися підносять руки вгору

Соловієчку, пташку, пташку,
Чи бував же ти в нашім садку,
Чи видав же ти, як полять мак?
Ой то так, полять мак (2 рази)

рухи руками від землі вбік; неначе щось виривають і викидають

Соловієчку, пташку, пташку,
Чи бував же ти в нашім садку,
Чи видав же ти, як цвіте мак?
Ой то так, цвіте мак (2 рази)

діти підносять руки вгору, укладають, немов пуп'яшки й показують, як мак розквітається

Соловієчку, пташку, пташку,
Чи бував же ти в нашім садку,
Чи видав же ти, як ріжуть мак?
Ой то так, ріжуть мак (2 рази)

діти показують, як вони рвуть мак: лівою рукою ніби держать било, а правою стинають

Соловієчку, пташку, пташку,
Чи бував же ти в нашім садку,
Чи видав же ти, як їдять мак?
Ой то так, їдять мак (2 рази)

ліва рука (п'ястук) - це маківка, а правою легкими ударами витрясають мак із маківки до рота.

ОГІРОЧКИ
-ГАТВКА-

Allegretto
ВЕСЕЛО

ОБРОБКА-А.ГНАТИШИН

mf

МО - Ї ЛЮ - БІ О - П - РОЧ - КИ РОЗ - ВИ - ВАЙ - ТЕ - СЯ З КУ - ПОЧ - КИ,

f

НАЙ - СЯ ВЮТЬ НАЙ - СЯ ВЮТЬ, НАЙ ХО - РО - ШО ЗА - ЦВИ - ТУТЬ.
НАЙ - СЯ ВЮТЬ,

mp

ПО - СІ - Я - ЛА ТАЙ ШЕ БУ - ДУ, ХОЧ НЕ ЗНА - Ю.
ПО - СІ - Я - ЛА

p

ДЕ ШЕ БУ - ДУ. ГМ - ТАЙ ШЕ БУ - ДУ.
ПО - СІ - Я - ЛА ТАЙ ШЕ БУ - ДУ

pp

ХОЧ НЕ ЗНА - Ю, ДЕ ШЕ БУ - ДУ.

Швидко

ОЙ ЕСТЬ В ЛІСІ КАЛИНА



Ой е́сть в лі_ сі ка_ ли_ на,



ой е́сть в лі_ сі ка_ ли_ на,



ка_ ли_ на, ка_ ли_ на,



ко_ ма_ ри_ ки, дзюб_ ри_ ки, ка_ ли_ на.

Ой е́сть в лісі калина,
Ой е́сть в лісі калина,
Калина, калина,
Комарики, дзюбрики, калина.

Там стояла дівчина,
Там стояла дівчина,
Дірчина, дірчина,
Комарики, дзюбрики, дівчина.

Цвіт-калину ламала,
Цвіт-калину ламала,
Ламала, ламала,
Комарики, дзюбрики, ламала.

Та в пучечки в'язала,
Та в пучечки в'язала,
В'язала, в'язала,
Комарики, дзюбрики, в'язала.

ОЙ ЗАЦВИЛИ ФІЯЛОНЬКИ

Andantino
p

1. ОЙ ЗА - ЦВИ - ЛИ ФІ - Я - ЛОНЬ - КИ, ЗА - ЦВИ - ЛИ, ЗА - ЦВИ - ЛИ
2. ЗБИ - РА - ЛА ІХ ГА - НУ - СЕНЬ - КА ЗНИ - ЗЕНЬ - КА, ЗНИ - ЗЕНЬ - КА,

p

1. ОЙ ЗА - ЦВИ - ЛИ
2. ЗБИ РА - ЦВИ - ЛА ІХ

АЖ СЯ ГО - РИ ДО - ЛИ - НА - МИ ПРИ - КРИ - ЛИ. З ОЙ ХО - ДИЖ ТИ
А ЗА НЕ - Ю ІЙ БА - ТЕНЬ - КО СТИ - ХЕНЬ - КА. КА. *mf*

АЖ СЯ ГО - РИ ПРИ - КРИ - ЛИ.
А ЗА НЕ - Ю ІЙ БА - ТЕНЬ - КО СТИ - ХЕНЬ - КА. *mf*

МІЙ БА - ТЕНЬ - КУ, ЗА МНО - Ю, ЛЮ - БА МЕ - НІ БЕ - СІ - ДОНЬ - КА

p

ОТ - БС - К

♦ ВСІ ТРИ СТРОФИ ПОВТОРЮТЬСЯ ІЗ ЗМІНОЮ СЛОВА „БАТЕНЬКО” НА „МАТІНКА”, „СЕСТРОНЬКА”, „БРАТЕНЬКО”.

ОЙ, ЗАЦВІЛА КАЛИНОНЬКА

- ТРИ ГОЛОСИ -

НАРОДНА ПІСНЯ
СЛОВА - Т. МИШКА
ОБРОБКА - М. О. ГАЙВОРОНСЬКИЙ

Повільно
СОЛЬО ДО ВПЛОДОБИ

ОЙ, ЗА - ЦВІ - ЛА КА - ЛИ - НОНЬ - КА ВЗЕ - ЛЕ - НО - МУ ЛУ - ЗІ.

СОЛЬО

УСІ

ДЛЯ КО - ГОЖ ВО - НА ЗА - ЦВІ - ЛА? ДЛЯ НАС МИ - ЛІ ДРУ - ЗІ.

2. ТІЛЬКИ ВСТАНЬЖЕ ПОДИВИСЯ
НА ТІ ПИШНІ КВІТИ,
ЯК ЇХ ЛЮБЛЯТЬ, ЯК ГОЛУБЯТЬ
ТВОЇ ВІРНІ ДІТИ.

Ой, на горі василечки сходять..

Soll

Помірно. Tutti

Народна пісня

Ой, на го - рі ва - си - лечки схо - дять. Під го - ри - ви бар - ві - ник по - слав - ся.

2. Під горою барвінок послався,
Молод козак в степу розгулявся.
Сказавши для дітей

3. Молод козак в степу розгулявся,
А його кінь стоїть, засточнєс.



ПІСНЯ ПОЛЬОВИХ КВІТІВ.

103

/ СЛОВА: ДІМА. /

Andante.

МУЗ: О. ТА/НАВІСЬКА.

МН НІЖ-НІ КВІ-ТИ ПО-ЛЮ-ВІ: РО-МАШКА, МАК, ВО-ЛОШ-
-КА. МН ЖИ-ВЕ-МО В ГУСТІЙ ТРА-ВІ Й НЕ ЖУ-РЯ-МОСЬ НІ ТРОШ-
-КИ. БО СО-НЕЧ-КО СВОЇМ ТЕП-ЛОМ ЦІ-ЛУ-Є НАС ПРИ-ВІТ-
-НО І ВИД-НО ЗВІДСИ НАМ СЕ-ЛО І РІ-ЧЕНЬ-КУ БЛАКИТ-НУ.

Ми ніжні квіти польові:
Ромашка, мак, волошка.
Ми живемо в густій траві
Й не журимось ні трошки.

Бо сонечко своїм теплом
Цілує нас привітно
І видно звідси нам село
І річеньку блакитну.

До нас метелики прудкі
У гості прилітають,
І так зеленому пташки
Пісні дзвінкі співають.

Ми ніжні квіти польові,
Веселі, жартівливі,
Ми живемо в густій траві
Спокійні та щасливі.

ПОСАДЖУ Я ГРУШЕЧКУ.

ПО-СА-ДЖУ Я ГРУ-ШЕЧ-КУ, ГАЙ БУ-ДЕ ГАЙ!

НІЧКО-Ж МО-Я ТЕМ-НА-Я І ТИ ЗОРЕ ЯС-НА-Я,

ДАЙ БО-ЖЕ, ДАЙ! ДАЙ БО-ЖЕ, ДАЙ!

Посаджу я грушечку - гай буде, гай!
 Нічко ж моя темная і ти зоре ясная
 Дай Боже, дай!

Підлілю я грушечку - гай буде, гай!
 Нічко ж

Росте, росте грушечка - гай буде, гай!
 Нічко ж

Ой, зацвіла грушечка - гай буде, гай!
 Нічко ж

Ой, зродила грушечка - гай буде, гай!
 Нічко ж

Ой зірву я грушечку - гай буде, гай!
 Нічко ж

Дам я мамі грушечку - гай буде, гай!
 Нічко ж

Діти стоять в колі. На слова "посаджу я грушечку" схилиються, ніби садити дерево; на слова "гай буде, гай!" підволяться, руки вгору і до такту крутять самими долонями. На послідне слово "гай", кладуть руки на бедра, а на слова "нічко ж моя темная", дають пра-

ву ногу і праву руку вперед і зараз назад до постави, і це саме роблять лівою рукою і ногою при словах "і ти, зоре ясная". При словах "дай Боже дай" підносять руки скопом вгору /вперед/, долоні звернені вгору, голова і зір піднесені вгору, ніби з молитвою до Бога. В другій стрічці показують діти, як підлівають грушечку, як росте /присідають і потім поволеньки стоять з руками випрямленими наперед себе/, як цвіте грушечка /дві долоні, зложені у формі квітки, підносять догори і крутять ними в обидві сторони/. Зривають грушечку підскоком, а опісля стоять парами, лицем до середини і подають собі "грушечку". В кожній стрічці рухи до "рефрену" є ті самі, що в першій.

ПРОЛІСКИ.

/ слова: О. Олеса. /

105



А вже крас-не со-неч-ко при-пек-ло, при-пек-ло,
яс-не, ши-ре зо-ло-то роз-ли-ло, роз-ли-ло.

А вже красне сонечко
Припекло, припекло,
Ясне, шире золото
Розлило, розлило.

На вулиці струмені
Воркотять, воркотять.
Журавлі курликають
Та й летять, тай летять.

Засиніли проліски
У ліску, у ліску.
Швидко буде землянка
Вся в вінку, вся в вінку.

Ой сонечко - батечку
Догоди, догоди,
А ти, земле - матінко,
Уроди, уроди.

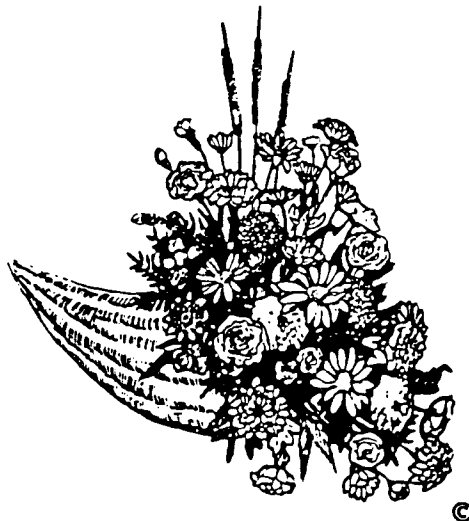

САДОК ВИШНЕВИЙ КОЛО ХАТИ

-ДВА ГОЛОСИ-

СЛОВА-Т.ШЕВЧЕНКО
МУЗИКА-М.ЛИСЕНКО

Andante



I. СА - ДОК ВИШ - НЕ - ВИЙ КО - ЛО ХА - ТИ, ХРУ - ЩІ НАД ВИШ - НЯ -

Allegro



МИ ГУ - ДУТЬ, ПЛУ - ГА - ТА - РІ З ПЛУ - ГА - МИ ЙДУТЬ. СПІ - ВА - ЮТЬ

A tempo

Coda



ЙДУ - ЧИ ДІВ - ЧА - ТА. А МА - ТЕ - РІ ВЕ - ЧЕ - РЯТЬ ЖДУТЬ. ЗА - ТИХ - ЛО



ВСЕ, ТІЛЬ - КИ ДІВ - ЧА - ТА ТА СО - ЛОВЕЙ - КО НЕ ЗА - ТИХ.

2. СІМ'Я ВЕЧЕРЯ КОЛО ХАТИ,
ВЕЧІРНЯ ЗІРОНЬКА ВСТАЄ,
ДОЧКА ВЕЧЕРЯТЬ ПОДАЄ,
А МАТИ ХОЧЕ НАБІЧАТИ,
ТА СОЛОВЕЙКО НЕ ДАЄ!

3. ПОКЛАЛА МАТИ КОЛО ХАТИ,
МАЛЕНЬКИХ ДІТОЧОК СВОЇХ,
САМА ЗАСНУЛА КОЛО ЇХ.
ЗАТИХЛО ВСЕ, ТІЛЬКИ ДІВЧАТА,
ТА СОЛОВЕЙКО НЕ ЗАТИХ!



СОНЯШНИК.

Хорошо.

До сон-ця я під-хо-жій, і сон-це я люб-лю. За
сон-цем по-вер-та-ю. Я го-ло-ву сво-ю. — Сто-
-ю струн-кий, ви-со-кий, в зе-ле-них ша-тах я —
зо-ло-том у-бра-на го-лі-вонь-ка мо-я — сто-
-я. —

До сонця я підхожий і сонце я люблю
За сонцем повертаю я голову свою.
Стою стрункий, високий, в зелених шатах я
Золотом убрана голівонька моя, стоя.



Стоїть явір.

Народна пісня



Стоїть я - вір над во - до - ю, в во - ду по - хи - лив - ся, на ко - за - ка приго - донь - ка, ко - за - к за - жу - рив - ся, рив - ся.
 Не хи - ли - ся я - воронь - ку, ти ще зе - ле - нь - кий, не жу - ри - ся ко - за - чень - ку, ти ще мо - ло - дий - кий, де - нь - кий.



Сто - їть я - вір над во - - до - ю, в во - ду по - хи - - лив - ся. Та на ко - за - ка та при - го - донь - ка,

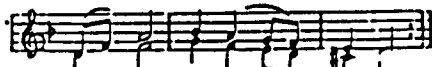

ко - за - к за - жу - - рив - ся.

3. Мерад явір хилитися,
вода корінь мие,
мерад козак журитися,
та серденько мие.

6. Казав собі висипати
високу могилу,
казав собі посадити
в головах калину.

4. Ой поїхав на чужину
козак молоденький,
оріхове сіделечко
і кінч вороненький.

7. Будуть пташки прилітати,
цвіт калину їсти,
будуть мені принести
з України вісти.

5. Ой поїхав на чужину,
та там і загинув,
свою рідну Україну
на віки покинув.

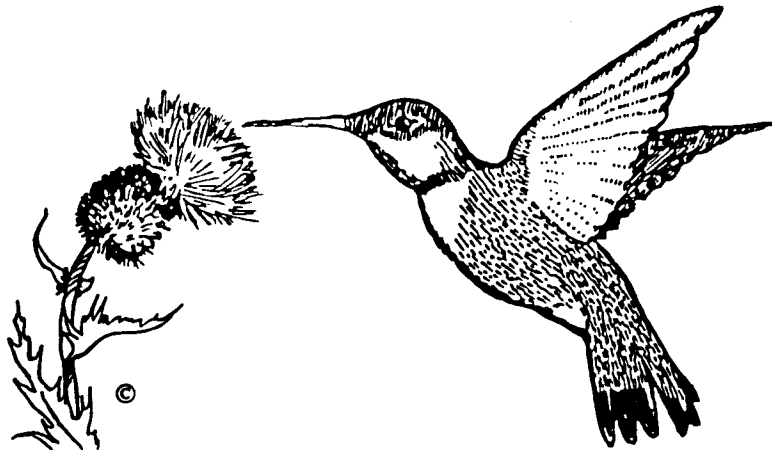

ТЕЧЕ ВОДА З-ПІД ЯВОРА

СЛОВА-Т.ШЕВЧЕНКО
МУЗИКА-Л.БОРОБКЕВИЧ

Andante
mf

ТЕ - ЧЕ ВО - ДА З-ПІД Я - ВО - РА Я - РОМ НА ДО -

ЛИ - МУ, ПИ - ША - ЄТЬ - СЯ НАД ВО - ДО - Ю ЧЕР - ВО - НА КА -

ЛИ - НА ПИ - ША - ЄТЬ - СЯ КА - ЛИ - НОНЬ - КА, Я - ВІР

МО - ДО - ДІ - Є, А КРУ - ГОМ ЇХ ВЕР - БО - ДО - ЗИ Я ДО - ЗИ

ЖЕ - ЛЕ - НИ - ЮТЬ.

ХОДИТЬ ГАРБУЗ.

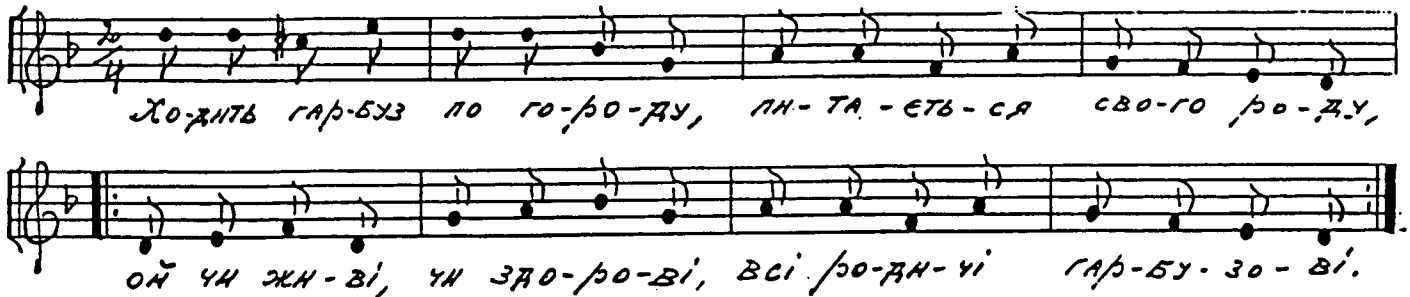

Ходить гарбуз по городу, питається свого роду,
 Ой чи живі, чи здорові, всі родичі гарбузові?

Обізвалась жовта диня, гарбузова господиня,
 Іще живі, ще здорові, всі родичі гарбузові.

Обізувались огірочки, гарбузові сини й дочки,
 Іще живі, ще здорові, всі родичі гарбузові.

Обізувались буряки, гарбузові свояки,
 Іще живі, ще здорові, всі родичі гарбузові.

Обізвалась бараболя, а за нею і фасоля,
 Іще живі, ще здорові, всі родичі гарбузові.

Обізвалась морковиця, гарбузова сестриця,
 Іще живі, ще здорові, всі родичі гарбузові.

Обізувався старий біб: я і здержав увесь рід,
 Іще живі, ще здорові, всі родичі гарбузові.

Ой ти гарбуз, ти перістий, із чим будем тебе їсти?
 Миска пшона, шматок сала, от до тебе вся приправа.

Танок переводимо в той спосіб: Новаки стають у круг, а до середини вибираємо одного за гарбуза. Новаки ходять повільно колом в одну сторону і співають. Гарбуз також ходить сам, але в протилежний бік. Всі співають: "Ходить гарбуз по городу, питається свого роду". Гарбуз сам співає: "Ой, чи живі, чи здорові всі родичі гарбузові?". Всі разом повторюють: "Ой, чи живі, чи здорові всі родичі гарбузові". Всі: "Обізвалась жовта диня, гарбузова господиня". Диня/новак виходить із круга, йде до гарбуза, подає йому руку і співає: "Іще живі, ще здорові всі родичі гарбузові". Всі повторюють: "Іще живі, ще здорові всі родичі гарбузові". В той сам спосіб продовжується, що виходять огірочки, буряки й усі інші гарбузові родичі. Вони творять внутрішній круг, разом із гарбузом і динею. За кожним новим виходом обидва кола змінюють напрям свого ходження. Перед початком гри той, що переводить її, устійнює, хто чим є. Танок можна повторити два-три рази. Виходить дуже весело, коли дібрати відповідних дітей, які співають свої слова.

ХОР ЛІСОВИХ ДЗВІНОЧКІВ

1. Ми дзвіночки, лісові дзвіночки сла-вим день, сла-вим день,
 Ми співа-єм, дзвоном зу-стрі-ча-єм день, день, день, день, день, день.

2. Лю-бим сон-це, Не-бо-схил і сон-це, світ-ло, тїнь, світ-ло, тїнь,
 Сні роз-кішні - ні, все га-ї за-тиш-ні: тїнь, тїнь, тїнь, тїнь, тїнь,
 3. Линь-те хма-ри, ой при-линь-те хма-ри, в яс-ний день, в яс-ний день,
 4. О-кро-піте, нас на-шешестіте: день, день, день, день, день, день.

Хай по по-лю, зо-ло-то-му по-лю ля-же тїнь, ля-же тїнь,
 Хай схит-неть-ся, жи-то че-міл-неть-ся: тїнь, тїнь, тїнь, тїнь, тїнь, тїнь.

Ми дзвіночки,
 Лісові дзвіночки,
 Славим день.
 Ми співаєм,
 Дзвоном зустрічаєм:
 День! День!

Любим сонце,
 Небосхил і сонце,
 Світло - тїнь.
 Сні розкішні,
 Все гаї затишні:
 Тїнь! Тїнь!

Линьте хмари,
 Ой, прилиньте, хмари
 В ясний день.
 Окропіте,
 Нас нашелестіте:
 День! День!

Хай по полю,
 Золотому полю
 Ляже тїнь.
 Хай схитнеться
 Жито, усміхнеться:
 Тїнь! Тїнь!

П. Тичина



ЯЛИНОЧКА.

Andante.

У лі-сі на га-ля-він-ні я-ли-но-чка зрос-ла
в лі-тку і в зи-мі во-на зе-ле-на все бу-ла.
- ле-на все бу-ла.

1. У лісі на галявинці
Ялиночка зроста,
І влітку, і в зимі вона
Зелена все була.

2. Зима співала пісню їй
Ялиночко, засни!
Мороз сніжком обсіпував
І навівав їй сніг.

3. Сиренський зайчик стомлений
Під нею спочивав,
А часом вояк, лихий хижак
Повз неї пробігав.

4. І так росла ялиночка
У лісі в гущині,
Поки дідусь сивесенький
Раз не зрубав її.

5. Тепер вона прикрашена
Тут серед нас стоїть,
Вогнями золотистими
У сяві горить.



І Г Р И

1. Біжить
2. Будяк
3. Виклик
4. Горох
5. Довкруги дерева
6. Заєць у капусті
7. Квасоля під коцом
8. Квітки й вітер
9. Кім на листки або квіти
10. Маляр
11. Однолистяковий слід
12. Повторення назв
13. Помішані квіти
14. Шукаємо листків
15. Яблуко



Біжіть

Показати новакам щось, на пр. листок каштану. Сказати їм, що це є, дозволити докладно оглянути і післати їх шукати подібного. Хто перший знайде й принесе впорядникові, дістає одну точку.

Будяк

Нарисувати щит на матерії (по можності, вовняній згл. флянелі тощо). Кидаючи будяками, старатися поцілити в середину.

Виклик

Кожний учасник рисує 10 квадратиків, получених зі собою. Один починає гру і називає якусь рослину. Його сусід має назвати іншу рослину, що починається на ту саму букву. Перший рахує до 10. Якщо другий не відповів перед десять, то перший замальовує собі один квадратик і викликає в той сам спосіб третього з черги, при чому називає рослину на зовсім іншу букву. Коли третій назве правильно перед десять, замальовує собі один квадратик і викликає наступного учасника. Виграє учасник, що перший замалював усі свої квадратики.

Горох

Новаки, поділені на дві групи, стоять по протилежних сторонах стола. Кожний має в руках два сірники, а на столі - два зернятка гороху. На знак виховника всі беруть своє зернятко гороху між сірники і переносять до свого товариша з правої сторони. Останній збирає всі зернятка й укладає їх рядком. Суть гри в тому, щоб зручно підняти зернятко сірниками й перенести його до свого сусіда. Це вимагає спокою, терпеливості й зручності. Виграє група, яка скорше поскладає всі зернятка на кінці стола.

Довкруги дерева

Кожний новак по черзі старається якнайшвидше на одній нозі обійти кругом пня дерева, та так, щоб його не діткнутися (скакати треба при пні). Виграє той, хто зробить це в найкоротшому часі.

Заєць у капусті

У середині круга, утвореного грачами, що держаться попід лікті, присів заєць. Новаки питаються: "Зайче, зайче, хочеш листки об'їдати?" На відповідь: "Я лиш хочу оглядати!" - грозять: "Тепер тобі вже кінець, вже кінець!" Заєць відповідає: "Я утечу навпростець!" і старається підступом або силою видістатися за пліт. Грачі, що стоять у крузі, стараються, щоб йому в тому перешкодити. Якщо зайцеві вдасться видістатися з круга, він стає в круг. Зайцем є по черзі кожний із грачів, що творять круг. Якщо заєць не потрафить видістатися, вибирає свого наслідника, а сам вступає в круг.

Квасоля під коцом

Нанизану на нитці квасолю, прикриту коцом, почислити. Роблять це всі учасники гри, по черзі.

Квітки й вітер

Новаків поділяють на дві групи. Кожна група має свої "хатки" на протилежних кінцях майданчика. Віддаль між "хатками" 30-40 кроків. Одна група дітей - це квіти (тихо називають себе, щоб вітер не почув), а друга - вітер. Квітки збираються на середині майданчика. Вітер наближується до квіток і старається відгадати назву квітки. Якщо вітер відгадає, тоді квітки тікають до своєї хатки, а вітер ловить. Кого зловить, той переходить до вітру (в полон). Якщо вітер не вгадає (а він може назвати три квітки), - вертаються обидві групи на місця і квіти знову тихо називають себе й ідуть на середину майданчика. І так три, чотири рази, після чого групи міняються ролями. Виграє група, що має більше полонених. Правила гри:

1. Групу квіток ловить вітер (уся група). 2. Зловленою є квітка, що її вітер діткнув. 3. Вітер не може ловити квіток у їх хатці.

Кім на листки або квіти

Розкласти на столі 10-12 листків різних дерев. Дозволити дітям дивитися на них продовж одної хвилини. Накрити листки і впродовж 10 хв. їх списати. Хто запише всі листки правильно, той виграє.

Маляр

Учасників гри поділити на дві групи та назвати порядковими числами. Відтак взивати по черзі по одному з обох груп і показувати карточки з назвою предмету, який треба нарисувати або намалювати. Хто правильніше та швидше це зробить, здобуває точки для своєї групи.

Однолистковий слід

Познакувати маршрут, уживаючи тільки один рід листків замість знаків у той спосіб, що хвостик листка вказує напрям дороги. (Коли новаки вже раз пройшли такий маршрут, зможуть потім значити самі). На кінці маршруту новаки мають знайти дерево, з якого листки були вжиті до знакування дороги.

Повторення назв

Новаки сидять у крузі. Преший каже своєму сусідові зліва назву якоїсь рослини. Цей додає до неї ще одну і переказує далше. Так гра продовжується довкола, при чому кожний новак повторює всі почуті назви і додає ще одну свою. Коли хтось випустить одну назву, випадає з гри. Назви, що їх подали грачі, котрі випали з гри, не повторюються, а тому кількість назв час до часу зменшується. Виграє той, хто залишиться останнім.

Помішані квіти

Розкласти на столі, або на травнику, 6-10 квіток з листками. Новаки приглядаються їм упродовж одної хвилини. Після цього всі відходять, а впорядник повідриває листки від квіток і перемішає їх. На даний знак новаки повертаються і мають уложити квіти і листя, які до себе належать.

Шукаємо листків

Розпускаємо новаків у ліс на означений час (5-10 хв.) Хто з новаків у визначеному часі знайде найбільше листків різних дерев і зуміє їх назвати, той виграє.

Яблуко

Впорядник вішає яблука рядом на шнурку. Кожний новак без помочі рук з'їсть своє яблуко.

ВІРШІ

1. Волошки - О. Олесь
2. В полі - Л. Гаєвська
3. Горох росте - І. Кульська
4. Грушка - Роляник
5. Два бурячки - І. Кульська
6. Дзвонить конвалійка - М. Петрів
7. Калина - П. Кізко
8. Квасоля - І. Кульська
9. Квіти України - І. Савицька
10. Квітонька - О. Лятуринська
11. Конвалії - Діма
12. Липка - П. Воронько
13. Наш город - І. Кульська
14. Олесин город - Н. Наркевич
15. Очанка - О. Лятуринська
16. Перші квіти - І. Савицька
17. Проліски
18. Пролісок - Г. Чернобицька
19. Про що шумів старий клен - Н. Наркевич
20. Садочку мій - В. Переяславець
21. Солом'янка
22. Соняшник - О. Кобець
23. Суничка - Є. Трутнева
24. Троянда - Б. Грінченко
25. Червоніють ягідки - Р. Завадович
26. Що воно за деревце? - А. Барто

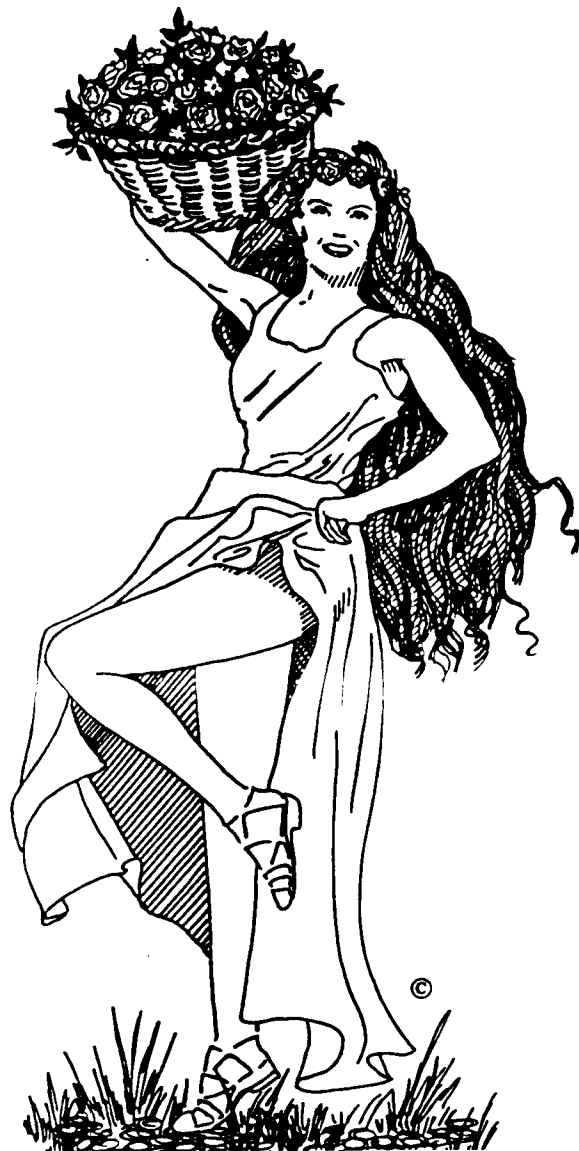

ВОЛОШКИ

Там, де наша нива слалась,
Де страшні джмелі гули,
Де пшениця наливалась
Там волошки розцвіли.

На межі вони стояли
Голубіючи кущем,
Разом з сонечком вставали
Умивалися дощем.

Вітерці їм вдень шуміли
І вклонялись колоски,
І метелики летіли
Розказати їм казки.

О. Олесь

ГОРОХ РОСТЕ

Ось на грядці, біля тину,
Трошки тріснула земля,
І росточок горошини
Визирає звідтіля.
Виткнув носик, виткнув вус...
-А за що я ухоплюсь?
Ми гороху знаєм звичку,
Ми йому поставим тичку,
Щоб горох наш добре ріс,
Щоб до сонця вгору ліз,
Вкривсь весною цвітом,
А стручками літом!

І. Кульська

ДВА БУРЯЧКИ

Вони в сусідстві, як брати,
Жили на грядці поруч,
Старались в корені рости
І гичку гнали вгору.
Підріс червоний бурячок
І пхнув сусіда під бочок:
-Глянь, я рум'яний, наче мак,
А гичка аж бордова.
А ти, мій братіку-буряк,
Блідий не випадково?
-Ні,- відповів йому сусід,
Мені лиш білим бути слід,
Щоб цукру, білого як сніг,
Найбільше я зібрати міг.

І. Кульська

В ПОЛІ

Золотим промінням сяє
Ясне сонечко з небес,
Колоситься в полі жито,
І пшеничка і овес.

А із жита виглядають
Різнобарвні квіточки,
І до сонця простягають
Свої ніжні голівки.

І метелики літають
І сідають на квітки,
І колише вітер квіти,
Золотенькі колоски.

Вітерець летить над полем
І колише жита морем,
Пахне поле колосками,
Вабить очі квіточками.

Л. Гаєвська

ГРУШКА

Грушечко - дулечко,
Жовта моргулечко,
Повна медку.
Як ти вродилася,
Звідки з'явилася
В нашій садку?
-З цвіту пахучого,
З сонця палючого
Виросла я,
Груша між кленами
В листі зеленому -
Мати моя.

Роляник



ДЗВОНИТЬ КОНВАЛІЙКА

Дзвонить, дзвонить конвалійка:
 "Йде у ліс Марійка,
 Ця дитина, чорнобрива,
 Добрий розум має, -
 Тисячу квіток побачить,
 А одну зриває.
 Зірве квітку, то не кине,
 Лиш бере з собою
 І поставить на віконце
 У горня з водою".
 Усміхається Марійка,
 Що квіток багато, -
 "Ну, тут справжнє свято!"
 Аж виходить зайчик сивий,
 Просить йти ще ближче:
 "Той у лісі гість наш милий,
 Хто квіток не нищить".
 До полудня у лісочку
 Дівчинка гуляла,
 Китичку квіточок гарних
 Ненці назбирала.

М. Петрів

КВІТИ УКРАЇНИ

А у нашому садочку
 Квітнуть квіти в холодочку,
 Матінка їх доглядає,
 В кожен вечір поливас.

Ось, стоїть, мов на сторожі
 Соняшник стрункий та гожий.
 Рожа по драбині пнеться -
 Біля неї бджілка в'ється.

Під віконцем пахне м'ята
 Оксамитна, пелехата,
 І барвінок невеличкий
 На весілля, для сестрички.

Незабудьок два рядочки
 Насторожили листочки.
 А на кущику, в куточку,
 Пахнуть китиці бузочку.

Хто не гляне, той зрадіє,
 Сонечко крізь віти мріє.
 Щастя тут в садочок лине,
 Це ж бо квіти України.

І. Савицька

КАЛИНА

Посадила Галина
 У садочку калину.
 Та забула Галина
 Поливати рослину.
 А калина в садочку,
 Хоч була в холодочку
 Без води та й зів'яла.
 Праця Галі пропала.
 Що ж тепер їй робити?
 Знов калину саджала.
 І щодня на розсвіті
 Деревце поливала.
 Рада, рада Галина,
 Піднялася калина.
 Ягідками, мов сонце,
 Червонить у віконце.
 І відтоді Галина
 Знає - кожна рослина
 Потребує напитись,
 Щоб рости і щоб жити!

Петро Кізко

КВАСОЛЯ

Це - квасоля-верхолаз,
 Для краси вона у нас.
 Лізе мотузом все вище,
 Із червоних квіточок
 Не стручечок, а стручище
 Виганяє кожен крок.
 А в стручищі - квасолини
 Величезні, чорно-сині.
 Раз я з ними борщ зварила -
 Наварила - та й не їла!

І. Кульська

КВІТОНЬКА

Росте на наших луках
 Квітонька мала.
 Їй очі синьо-сині
 Веснонька ще дала.

Пройде побіля неї
 З усміхом хто будь,
 У слід тихенько квітка скаже:
 НЕ ЗАБУДЬ!

О. Лятуринська

КОНВАЛІ

На галявині, в лісочку,
Що за дивнії дзвіночки
Про весняні дзвонять дні?..

Це конвалії розквітлі,
Сніжно-білі, ніжно-світлі,
Ще до того й запашні.

І почув весінній вітер,
Як у лісі дзвонять квіти,
Й закохався в ніжний спів...

Про конвалії розквітлі,
Сніжно-білі, ніжно-світлі,
Нам сьогодні розповів.

Діма

НАШ ГОРОД

Ти, сонечко з неба грій!
Ти, хмаронько, дощик лий!
В грядці любо цибулині:
Стрілки викинула сині.
Світлим листячком у ряд
Кучерявиться салата.
Де мережана коса
Стелиться по грядці,
Там морквиночка-краса -
В земляній кімнатці.
Темна зелень та густа -
Це редьківця підроста,
Із землі налита соком,
Визира червоним боком.
А пізніше будуть в Зені
Огірки й солодкі дині,
І поспіють восени
Гарбузи та кавуни!..
Гарно в нас усе росте -
Ми ж городники на те.

І. Кульська

ОЧАНКА

Тут очанка до волошки:
- Даймо й ми чогось потрошки!
Ти - віночок, я листочок -
Буде масті на збаночок.
Не шкодуй свого віночка!
Може він загоїть очка
Чи комусь червоне вічко.
Не шкодуй, волошко - чічко!

О. Лятуринська

ЛИПКА

Я маленька липка,
Виросту велика, -
Не ламай мене!

Я медовим цвітом,
Зацвіту над світом, -
Бережи мене!

Тінь тобі я кину
У гарячу днину, -
Ти шануй мене!

Від дощу сховаю
Вранці серед маю, -
Ти полий мене!

Будемо з тобою
Ми рости обоє, -
Ти люби мене!

Виростеш за роки,
Підеш в світ широкий, -
Не забудь мене!

П. Воронько



ОЛЕСИН ГОРОД

В кучерявої Олесі
Городина гарна,
Працювала ціле літо
Так пильно не дарма.

Червоніють помідори
Між зеленим листям,
А квасоля пишається
Зернятком-намистом.

Накопала мала Леся
Картопельки горщик,
Ще й червоних буряків
Додала на борщик.

А капуста біле листя
Щільно завиває,
Будуть з неї голубці -
Це ж усякий знає!

Кучериком своїм манить
Зелена петрушка.
"Не забудь: зі мною, Лесю,
Буде добра юшка".

Ось прибігли діточки
До Лесі в гостину.
Той горошку чемно просить,
Той жовту морквину.

Гарна дівчинка Олеся
Добра господиня,
Все в городі в неї є,
Навіть смачна диня.

Н. Наркевич

ПРОЛІСОК

Де білі берізки зійшлись на поляну,
Там пролісок оком блакитним поглянув.
Спочатку все трішки
Зелені виставив ніжки,
А потім напружив свої слабі сили -
Устав,
"Я бачу, година вже тепла, ясна,
Скажіть, це насправді приходить весна?"

Г. Чорнобицька

ПЕРШІ КВІТИ

Ось і провесна! Пора нам
На город заглянуть, діти!
Сніг стопився, а з-під нього
Вже сміються перші квіти.

Гляньте! Крокіс синьоокий
Розцвітає в хуртовину,
А за ним тюльпан високий
Пробивається крізь глину.

Швидко зацвітуть нарциси
Забілють і конвалії,
Трошки згодом, ген городом
Рожевітимуть азалії.

Так у місті. Знов же в лісі
Вже цвітуть кругом підсніжки.
Верби в полі зеленіють,
Підсихають скрізь доріжки.

І співає пісню пташка
Про весняну перемогу.
Вся земля стоїть в обнові
Дякує Творцеві - Богу.

Іванна Савицька

ПРОЛІСКИ

Як зелені списи з вогкої землі
Виткнулись у лісі проліски малі,
Я візьму лопату, в ліс я побіжу,
Пролісок багато в горщик посаджу.
Проліскам блакитним тепло на вікні,
Радісно із ними мамі і мені.

ПРО ШО ШУМІВ СТАРИЙ КЛЕН САДОЧКУ МІЙ...

Зашумів наш старий клен,
Листя опадає,
Кольористим пір'ячком
В повітрі кружляє.
М'яким килимом пахучим
Стеляться листочки.
Плачуть: "Як ти житимеш
Без своїх синочків?"
Клен на те їм повідає:
"Не плачте, кохані!
Виростуть нові, зелені
У пору весняну!
А тепер ви будете
Землю укривати,
Щоб під снігом в зимі лютій
Не замерзла мати.
Бо земля в собі ховає
Всі живі тваринки:
Хробачка, жучка, комашку
І різні рослинки".

Н. Наркевич

СОЛОМ'ЯНКА

Цвіт солом'янка розкрила:
-В мене лік і з цвіту й з біла.
Пантелеймоне святий,
Кров мою в лічничку злий!
На жовтянку - наче миро,
І даю, даю я щиро.
Хай всього краплина, хай! -
Підеш попри - не минай!

(Напар із солом'янки лікує
запалення печінки).

Я мав чотири роки... Пам'ятаю:
Я біг до саду, повного врожаю,
Мені вклонялись дерева крислаті,
На сливи, груші, яблука багаті,
Я був тоді, мов ангел у раю,
Бо це було у рідному краю.

Стояли мати між гіллям зеленим,
Сміявся батько з яблуні до мене,
Наперемінку обзивались: "Сину,
Он яблучко... Он грушка... Підійми но!
А сонечко питалося мене:
"Скажи, чи справді яблучко смачне?"

Коші вгинались, їх було багато,
Понявся сад чудовим ароматом,
Він шепотів: "Хай проживуть унуки,
Що прадідівські зготовили руки".
І дідуся я з вдякою згадав,
Що наш садок щепив і підливав.

Вже п'ятий рік кочую чужиною,
Та спогад той усюди йде за мною -
Садочку мій, кому ти зеленієш,
Чи по-давньому шуміти ще умієш?
Чи ти мене чекаєш ще, чи ні,
Чи вже забув мене не чужині?

Я бачу пні твоїх дерев крислатих,
Притулених до біленої хати;
Я чую шум твого дрібного листя,
Що об шибки метеликами б'ється!
Я знаю-вірю: час такий прийде,
Що знов мене до тебе приведе.

Володимир Переяславець

СОНЯШНИК

Любим соняшник за те,
Що так соняшно цвіте,
Любить сонце золоте,
І за ним усюди йде:

Ранком - дивиться на Схід,
А як зверне на обід,
Підіймає вгору цвіт -
Все за сонцем - слід-у-слід.

І як сонце спати йде,
Аж за обрій проведе,
Й сам тужливо ранку жде,
Поки сонце знов зійде.

О. Кобець

СУНИЧКА

На прогалині лісній,
Там суничка при сосні:
Там суничка, невеличка
Розцвіла на весні.

Прилітали бджоли в травні
До рясних її квіток.
Є сусіда в неї славний -
Лісовий дзвінкий струмок.

Сонце гріло день при дні
Кущ маленький при сосні -
І суничка пишна стала,
Усміхається мені,
Червоніє кожним боком,
Налилась пахучим соком.

Є. Трутнева

ЧЕРВОНІЮТЬ ЯГІДКИ

Гляньте, гляньте діточки,
Червоніють ягідки!

Подивіться, це не сміх, -
Як багато всюди їх!

Он, суниці, гляньте ви,
Усміхаються з трави,

Тут малини цілий гай,
Тільки б кошик та збирай!

Подивіться ви лишень,
Скільки в тім саду вишень!

І черешні там смачні -
Іли ви вже їх, чи ні?

А які чудові, ах,
Полуниці на грядках!

І порічки ждуть на вас,
Обривати вже їх час.

Рвіть, збирайте, діточки!
Червоніють ягідки.

Роман Завадович

ТРОЯНДА

Мамусю, голубко! Сьогодні
Я вранці ходила в садок -
Такого багато росте там
Рожевих та синіх квіток.
Найкраща троянда. Та тільки
Я руки вколола свої,
Аж кров потекла по них, поки
Зірвала з стеблини її.
А краще, коли б та троянда
Без гострих шпичок тих була,
Щоб дівчина кожна зірвати
Не колючи руки могла.
-Ой, доню! Все гарне на світі
Дається не дурно людям:
Щоб щастя придбать, - працювати
Всім тяжко доводиться нам.
Без праці й труднощій на світі
Не можна нічого придбать
І навіть, щоб квітку зірвати,
Доводиться шпички зазнать.
Та пальчики хворі забудь ти -
І знай, голуб'ятко моє,-
Що важче здобуть, те любіше
Тоді, як здобудеш, стає.

Б. Грінченко



ЩО ВОНО ЗА ДЕРЕВЦЕ?

Я спитала у дівчат:

-Що воно за деревце?

-Це дубок,- вони кричать -

А воно береза це.

-Хлопці, хлопці, в гущині

Не кислиця дика.

-Це кленок,- кричать мені,

А воно - осика.

Ми ялинки темну хвою

Переплутали з сосною.

Раз голки - хвоїночки,

Значить - це ялиночки.

А коли ми на ялину

Подивилися хвилину,

Раптом вийшло, що вона

Зовсім інша, ніж сосна.

Ми у зошит свій великий

Всі змалюємо листи

І не скажем до осики:

Ах, березонько, це ти.

Подивлюсь на деревце

І скажу: "Береза це.

Он ялина, онде клени,

А онтам - дубок зелений".

А. Барто

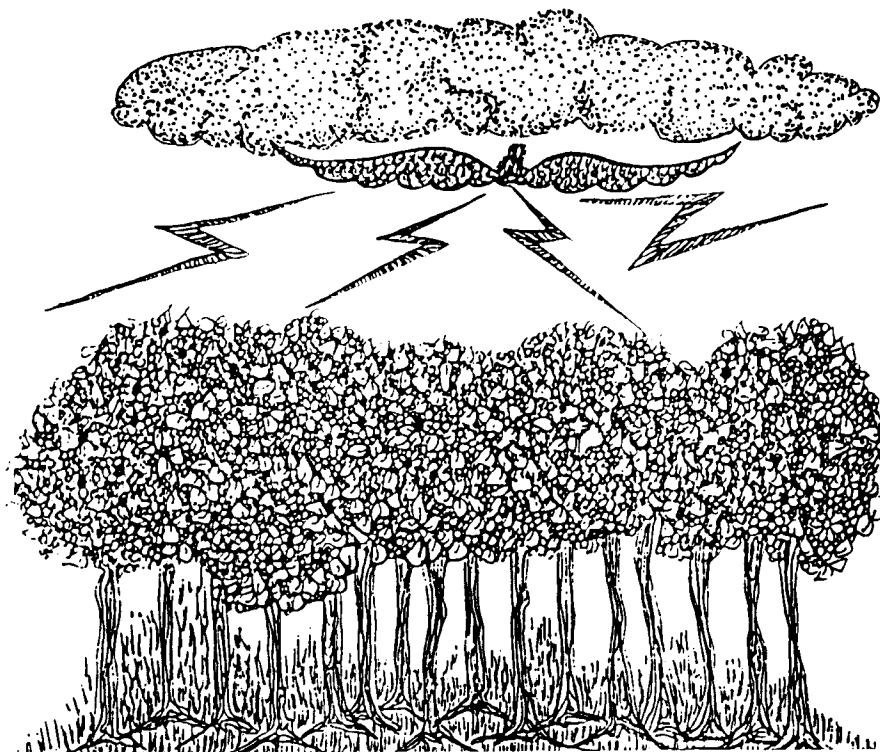

РІЗНЕ

1. Відгадаймо
2. Жолуді та гарбузи
3. Природа в Україні
4. Сосна



ВІДГАДАЙМО

Веселий, ясний був деньочок.
Пішов я в поле погулять,
Щоб любим дітям на віночок
Волошок в житі назбирають.

Тихенько нива шелестіла,
Вітрець тепленький подихав,
Сіножать квітами пахтіла
І жайворонок десь співав.

Згадав і я весну, співаю...
Дивлюсь - сидить... зовсім козак:
Чуприна, вуси... не вгадаю...
Чи то мені здається так?

Я довго-довго придивлявся...
Це, може, скарб мені явивсь?
І вже був трошечки злякався
А потім годі - роздививсь.

"Здорові- гукаю, - де ти взявся?
Та ще в зеленому брилі?"
Козак тихенько засміявся:
"Я,- каже, - виріс із землі".

"Хіба ж пристало козакові
Отут сидіть?- промовив я.
У темнім лузі, у діброві
Витає славонька твоя".

"Тут,- каже, - доля посадила,
Щоб всякий зневажав мене;
Вже аж чуприна заболіла:
Хто схоче, той і ускубне".

"Так що ж,- кажу, - що посадила!
А ти б не слухав та й утік:
Весела воля дасть і крила...
А то надувсь, як той кулик".

"Де ж тая воля, тії крила?-
Козак промовив, сміючись,
-Козацьку волю квочка вбила
І козаки на сміх здались.

Шаблюк нема, гримить качалка;
Похід - у гості до куми;
Тепер жіночая кибалка
Страшніш турецької чалми".

І він замовк, мов зажурився,
Над споришем похнюпив ніс;
Од вітру чуб зашевелився,
І довгий вус його повис.

Прийшлося терпіть лиху годину...
Хто ж він такий, козак чудний,
Що всякий смиче за чуприну,
А він сидить - мовчить, дурний?

Все несподівано на світі:
Ти так, а вийде онде як;
Шукав волошечок у житі
А тут тобі приплівсь козак.

Старовину прийшлося згадати -
І сміх, і горе... ох-ох-ох!
То не козак сидів чубатий,
То був кудрявчик наш - *горох*.



Скажу ще загадку таку:
У ночвах переплив я річку
І у долинці, на піску,
Побачив хатку невеличку.

Без вікон хатка, без дверей, -
Як не мудруй, не можна влізти;
Вона ж повнісінька людей,
А ласощів - не переїсти!

Ну, як би так мені туди?
Хоч би ж тобі денебудь щілка...
Я і туди, я і сюди -
Ніяк: не зверху, ні з причілка.

Дивлюсь - з лози іде Різак, -
Його мале й велике знає:
Сокири нашої свояк,
По всіх усюдах він буває.

Побачив, що я там ходжу:
"Чого,- питає, -тут никаєш?"
"Ох, мій голубчику!- кажу,
-Нащо питаєш? Либонь знаєш".

Він цюк - і хатку розрубав.
"Ну,- каже, -лізь, щоб не кортіло!"
Я так зрадів, аж закричав:
"От молодець! От гарне діло!"

Ж Ж Ж

Чепуриха запишалась:
-Що вбрання я поскидала,
Скільки вже не змарнувала!
Хоч і скину зверхнє денно -
Більш і більш вбрання у мене.
А яке зеленє!
(Капуста)

Ж Ж Ж

Мати доні молодій
Огородик наділила.
Розкошує доня мила,
Каже неньці - тісно їй:
"В земляній сиджу коморі,
А коса моя надворі".

Хоч цей раз штуку втнуть:
Не скажу, як доню звуть;
Ви ж до загадки верніться,
Скраю пильно придивіться.

І зараз всіх порозганяв,
Щоб ласощів не роз'їдали;
Хазяйнувати сам почав,
Аж зуби танцювати стали.

Я через приключку таку
Вподобав дуже хатку тую
І, дякуючи Різаку,
Щолітечка тепер смакую.

От бачте, як старий ласун
Плести вам загадки навчився...
Не хатка то була - кавун
До мене в гості прикотився.

А хто ж Різак, такий мастак,
Що й хатку розрубать береться?
Не чоловік і не козак -
Ножем він на всім світі зветься.

Я шуткувать давно привик
І рад, як діти веселяться...
Пошли вам, доле, довгий вік,
Не знать журби, а більш сміяться.

Часто літом надівала
По новій сорочці,
А на зиму поскидала
Й посолила в бочці.
(Капуста)

ХТО РОЗМОВЛЯЄ?

"Ой я бідна удовиця,-
Стала хникать жалібниця,
-Он калина, - їй не так!
Кажуть, пісні їй складають,
А про мене забувають,
І ніхто ніде ніякі.."
"Стій лиш! Слава не брехуха,-
Обізвалась джеркотуха,
-Розбирає що і які!
От я славі догодила,
Кашку діточкам варила,
А тобі не вдасться так".

До сонця я схожий
І сонце я люблю,
За сонцем повертаю
Я голову свою.
Стою стрункий, високий
В зелених шатах я
І золотом убрана
Голівонька моя.

(Соняшник)

Без ніг, без рук,
А вилізе на друк.

(Фасоля)

Гоп! Гоп! Діти-молодята!
І дівчата і хлоп'ята!
Годі бігати і скакати,
Буду загадку казати:

Як була я молодою,
Грала в хрещики з весною
І між квітами росла,
Зеленіла і цвіла.

Добрі люди доглядали,
Шанували, поливали,
Щоб жила краса моя,
Щоб доладна була я.

Як підкрадеться до мене
Те бадиллячко зелене,
Чи бур'ян, чи лобода, -
Через мене всім біда.

Всіх од мене проганяють,
Через тин перекидають,
Щоб нічого не росло.
Щоб пристріту не було.

Як великою вже стала,
Я сім плахт поначіпляла
Довгі кісоньки взяла
У віночок заплела.

Куди треба, помандрую,
Скрізь і днюю, і ночую,
Світ увесь я обійшла
І на ярмарку була.

На городі молода
Пишні коси розплела,
У зелені хустинки
Золоті хова зернинки.

(Соя)

Гарна пані в золотім жупані;
Хоч жупан той латка на латці,
Але радіють тій пані в кожній хатці,
А хто її роздягати візьметься,
Той слізьми заллється.

(Цибуля)

Ж Ж Ж

Тільки я сердита зроду:
Хто задивиться на вроду,
Чи сунеться цілувати -
Буде слізки проливати.

Діти-квіти, виростаєте
І мене ви розгадайте!
Прилетить веселий час, -
Поцілую дуже вас".

Діти думали-гадали
І ніяк не розібрали.
В мою хатоньку прийшли,
На печі мене знайшли.

"Ой, дідусю, не вгадали-
Діти разом закричали,
-Годі в просі гріться, спати,
Поможи нам розгадати!

Осьде пряничок чудовий,
Неабиякий - медовий.
Бач, - і самі не їмо,
А тобі віддасмо!

Взяв я пряничок, дивлюся,
І оближуюсь, сміюся...
"Не вгадали ви? Ото!
То ж цибуля, більш ніхто!"

Здивувались дуже діти:
"Тьху, погана!.. Так верни ти..."
А я пряник гам та гам,
- "Вибачайте, не віддам!"

ЖОЛУДІ ТА ГАРБУЗИ

Хлопець досхочу набігався по лісі та ліг під дубом спочивати. Бачить на дубі жолудів сила-силенна. Ось він і думає: - Дивне діло! На такому величезному дереві такий маленький овоч росте. От гарбуз буде з відро завбільшки, а росте на тонькому огудинні. Диво та й годі! Як на мою думку, то краще вже гарбузам на дубі, а не жолудям рости.

Коли ж нараз повіяв сильний вітер, жолуді посипалися з дуба, а один влучив хлопцеві в самісінський ніс. Влучив сильно - аж кров пішла з носа!

Хлопець як скочить, - та за ніс рукою, та з-під дуба навіткача!

- Ні,- каже, - не дуже гарно було б, як би оце тепер на дубі гарбузи росли!

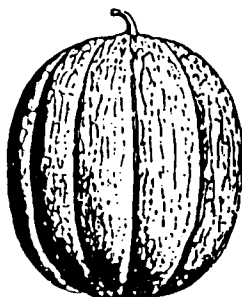

ПРИРОДА В УКРАЇНІ

Відповідно до пір року міняються картини природи на місцях нашого поселення. А що діється в той час в Україні? Чи вихованки питають про це своїх виховників? Якщо ні, треба цю думку їм підказати. Щоб можна мати кращу уяву та порівняти природу на місцях нашого проживання з природою в Україні, містимо короткі інформації про зміни української природи в кожному місяці календарного року з більшими чи меншими змінами на півдні України.

Наталя Забіла

Вересень

Вересень

Ходять хмари в небі синім
Місяць Вересень прийшов.
Сповнивсь вереском пташиним
тихий затишок дібров.

Позлітавшись у зграї,
різне птаство молоде
в крилах сили набирає
і відльоту в вирій жде.

Бо пташки дзвінкоголосі
знають — літа вже нема.
Хоч і тепло ще, та осінь
вже підходить жартома.

І, набравшись сил за літо,
галасливі, як пташки,
знов ідуть до школи діти
і сідають за книжки.



Ліщина звичайна

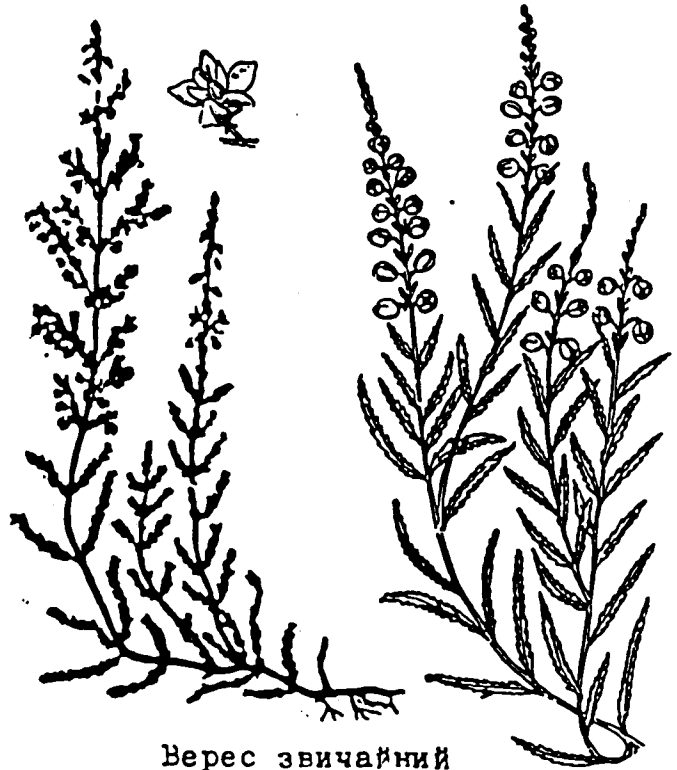

Верес звичайний

У вересні:
квітнуть: верес, а під кінець місяця піз-
ньоцвіт осінній,

достигають: лі-щинові горіхи, зимові о-
вочі, рослинні гриби: білий
гриб, боровик; маслюк зви-
чайний; рижики; сиріжки; о-
пеньки; печериці — польова,
стєпова.

відлітають: соловейки, ластівки, дикі го-
луби, дикі качки, горлиці, плис-
ки жовті, мухоловки деркачі.

ΠΡΟΦΑΝΕΣ:

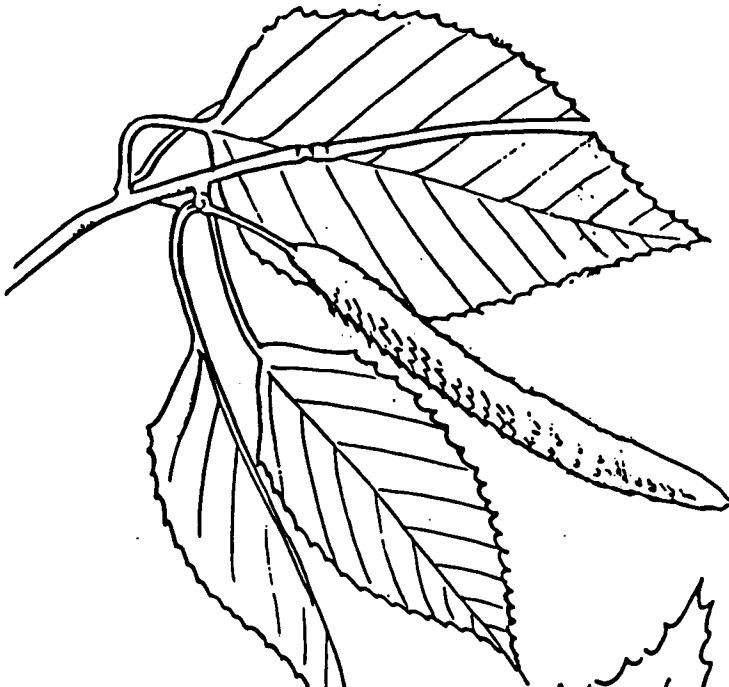

ΒΕΡΕΣΑ

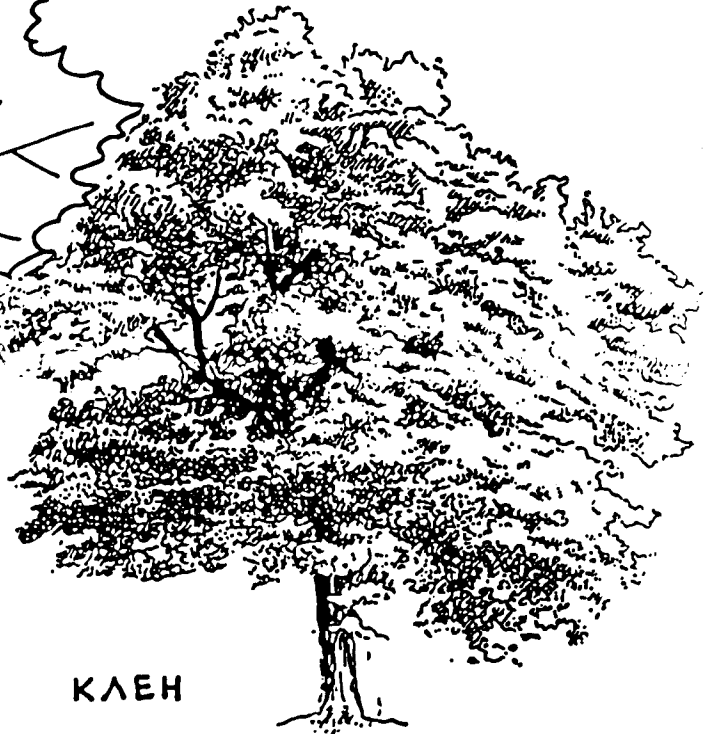

ΚΛΕΗ

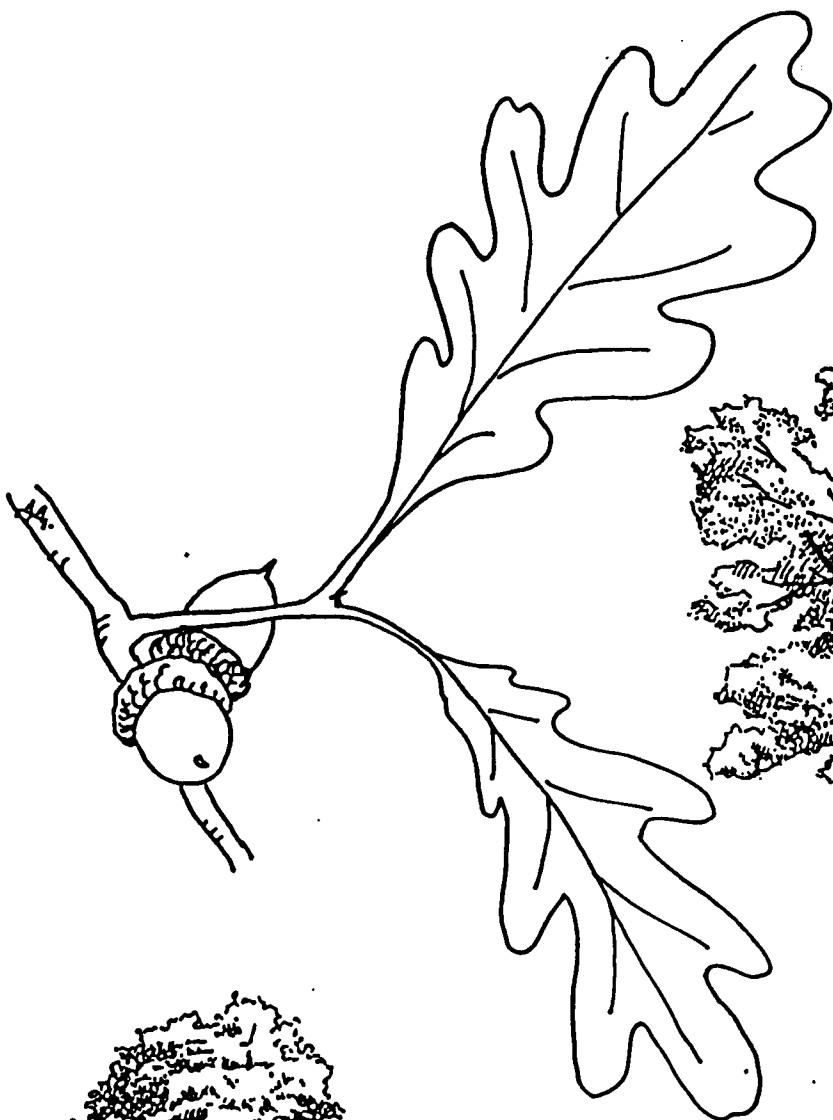

ДУБ

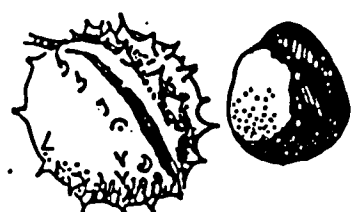
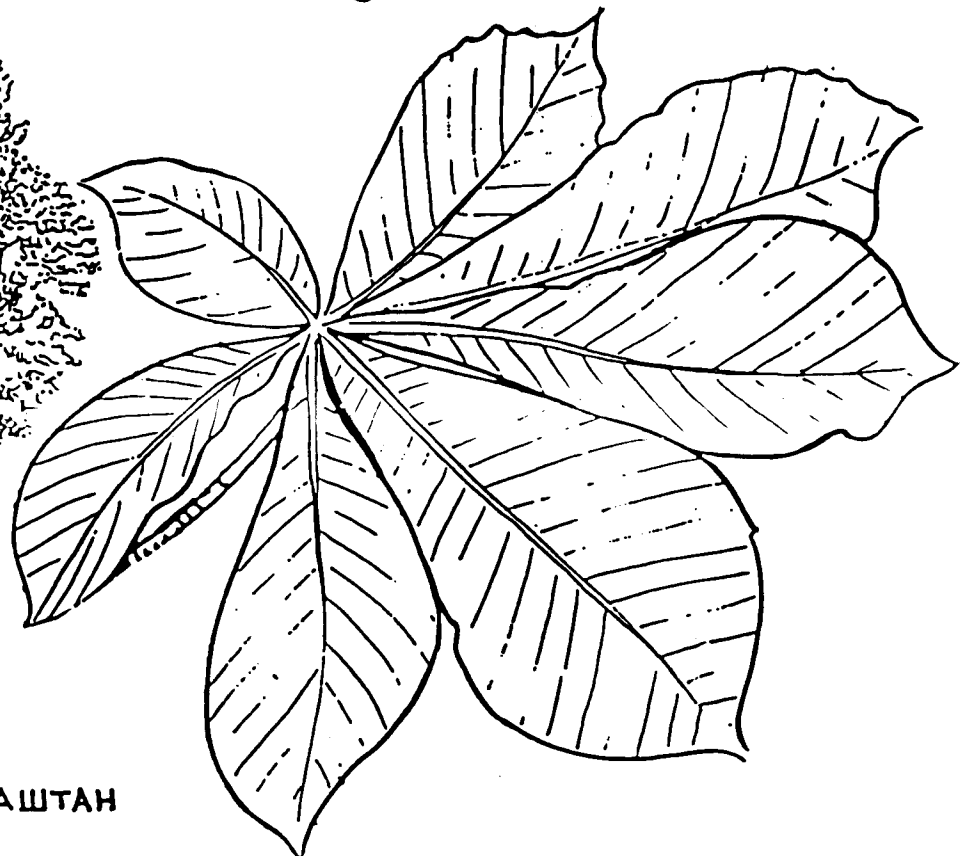

КАШТАН



СМЕ́РЕКА

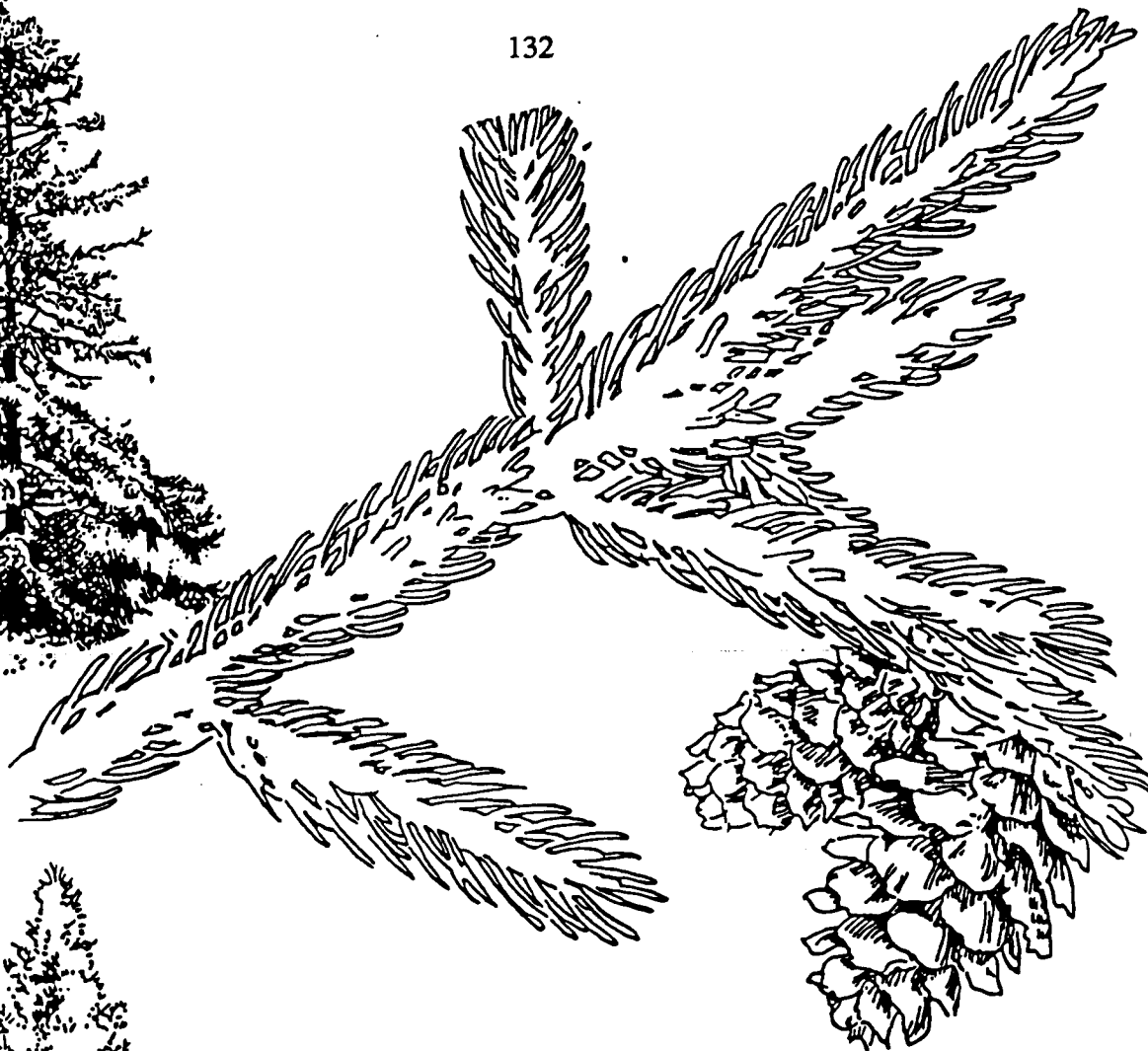

ЯЛИ́ЦЯ

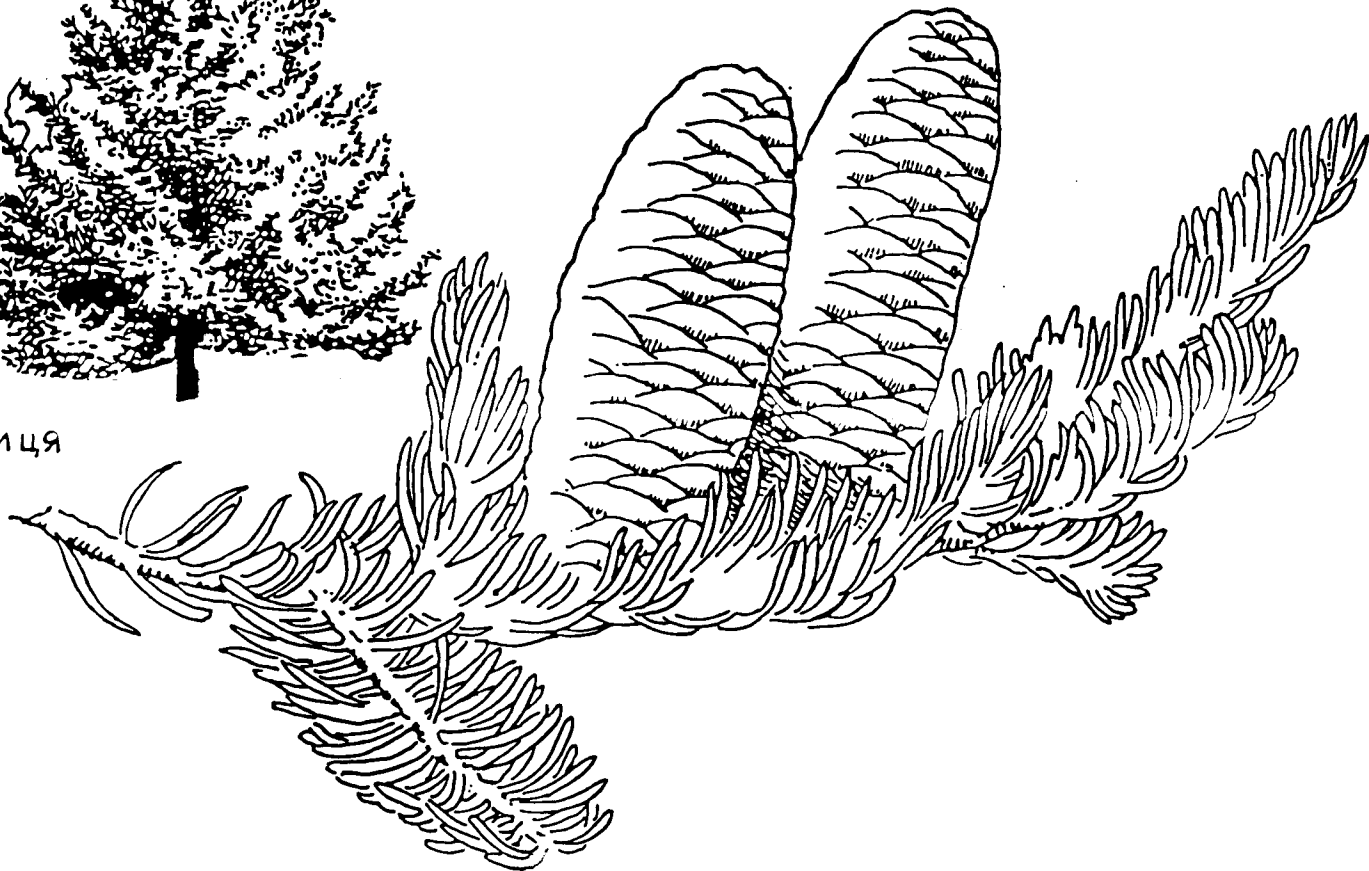

Коріння: головне, глибоко вривається в пісковий ґрунт

Стовбур: кора порепана, ясно-брунатної барви. По стовбурі стікає живиця, яка весною та літом виповняє повітря присиними пахощами.

Шпильки: уложені в пучки по два /-2-5/, довгі, гостро закінчені, півокруглі, плоскими поверхнями прилягають до себе.

Квіти: стовпикові та пилякові, уложені в базькоподібну форму.

Овочі: насіння збирається в шишках, що дозрівають щодругої або щотретьої осені по запиленні. Шишки звисають, та на 2-3-тій рік опадають. Шишки середньодовгі з грубими деревистими лусками.

Ужиточність: деревина легка, живицьовата, м'яка, гнучка, легко колеться і пилиться, опірна на гниття. Всі згадані прикмети роблять сосну дуже корисним матеріалом в будівництві та теслярстві й столярстві. Кращі породи вживають до виробу меблів, дверей, пивниць, брусів тощо. Придатні на телеграфічні стовпи, до виробу паперу, суднобудови, вагонобудови. Сосна має смолу, живицю, з якої знову можемо мати терпентину, каляфонію. На опал гірша, скоро горить і менше дає тепла. Із соснових шпильок виробляють олійок.

Народне лікування: вершки гонів 4-5 см. крають та заливають спиртом, держать в теплі кілька тижнів. Цей настій вживається до натирання в ревматичних недугах, судорогах тощо.

Вивар із листків /з подвійною кількістю води, вареної у замкненій посудині/ подають до купелей в часі недуг: ревматичних, водянка, первоболях, безсонні. Теж п'ють цей вивар ложками в згаданих недугах. Відомі терпентинові інгаляції /вдихання/ в часі катарів дихальних шляхів, горбковиці тощо.

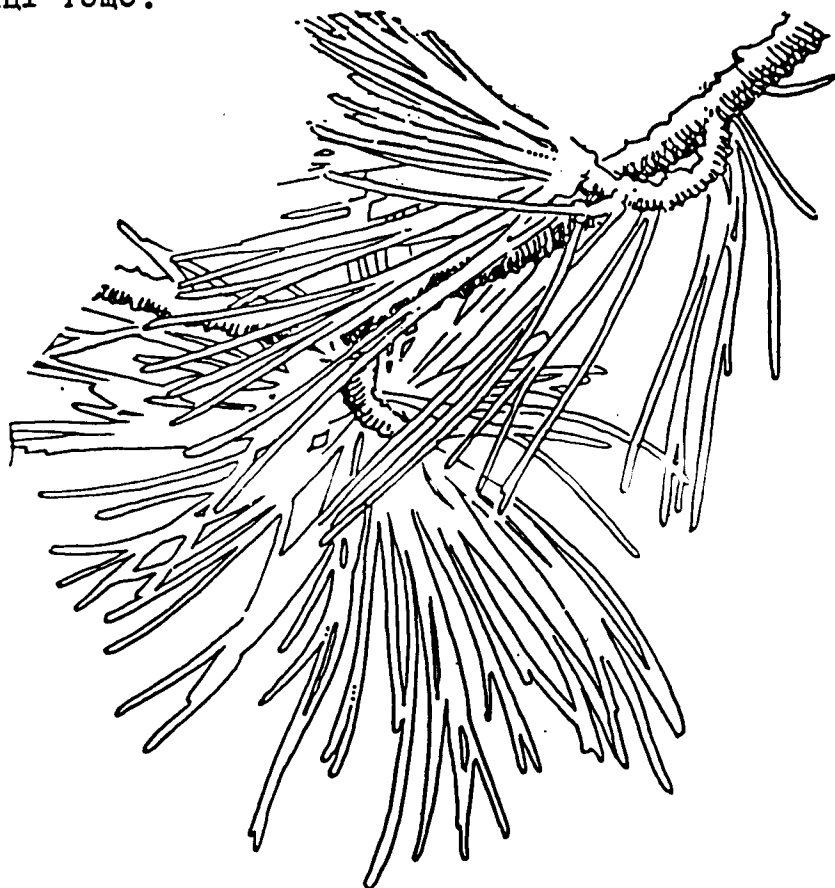
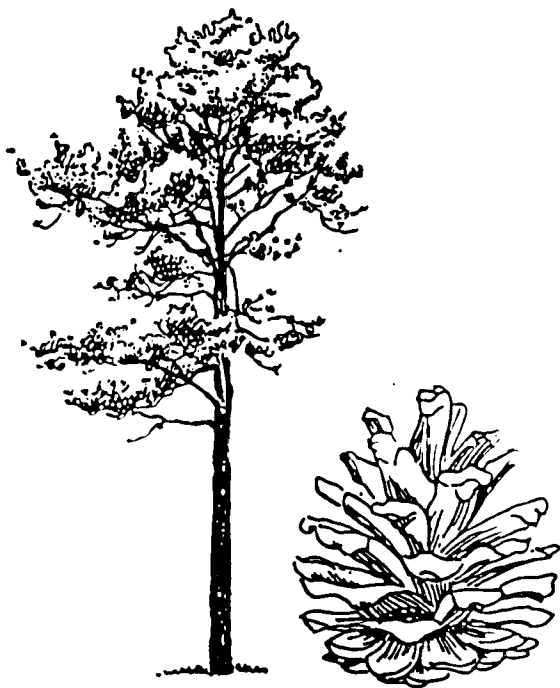

Р О Б О Ч И Й З О Ш И Т

Цей розділ містить сторінки, які новацтво може відповідно викінчувати. Перший бік кожного листка (непаристі сторінки) - призначений для новацтва. На звороті (паристі сторінки) вказано, як викінчена дітьми сторінка мала би виглядати, або подано інструкції для виховників.

Поодинокі сторінки (тільки нумеровані непаристі!) можна відбивати й роздавати на сходинках, щоб новаки/чки їх викінчили й принесли назад на наступні сходини. Можна теж на початку вмілості перебити всі непаристі сторінки й зробити для кожної дитини книжечку. Протягом тривання всієї програми "Приятеля рослин" новацтво поступенно заповняє цілу книжечку.

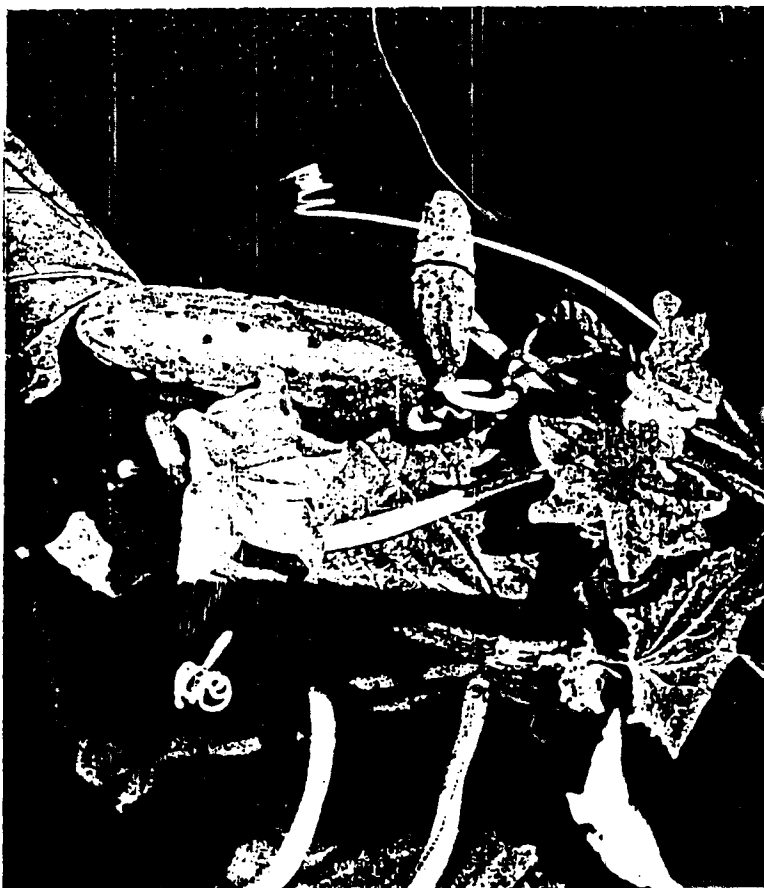

Приятель/ка

Рослин



Приготовила

сестр. Вирта Руманок

ПРИЯТЕЛЬ/КА

РОСЛИН

ДЛЯ СЕСТРИЧОК І БРАТЧИКІВ

Підготувала: сестр. Варка Романюк

Д Е Н Н И К О Г О Р О Д Н И К А

"ДЕННИК ОГОРОДНИКА"

- КОЖНА ДИТИНА МОЖЕ
ПРИКРАСИТИ ЦЮ СТОРІНСУ
ЯК ВОНА СОЇІ БУЖДЕ.

ДАТА

ПОГОДА СЪГОДНИ

ДАТА

ПОГОДА СЪГОДНИ

ДАТА _____

140

ПОГОДА СЬОГОДНІ

Описати: як рослини робили,
як рослина змінювалася,
тощо

(температура,
гощ, сонце,
тощо)

Цей сторінки (на звороті) треба відбити більше листків, - стільки, щоб можна було записувати спостереження протягом цілого часу підготовлення вмілості. У таборі обсервації (і записи) робити щоденно. Коли ж умілість проводимо в домівці (щотижневі сходини), тоді практичніше записувати що кілька днів, чи навіть раз на тиждень. Записувати, що зроблено (скопано грядку, виполено бур'ян і т.п.) та що діється з рослиною (зійшла, підросла зацвила тощо).

ДАТА _____

ПОГОДА СЬОГОДНІ

Частини Рослини

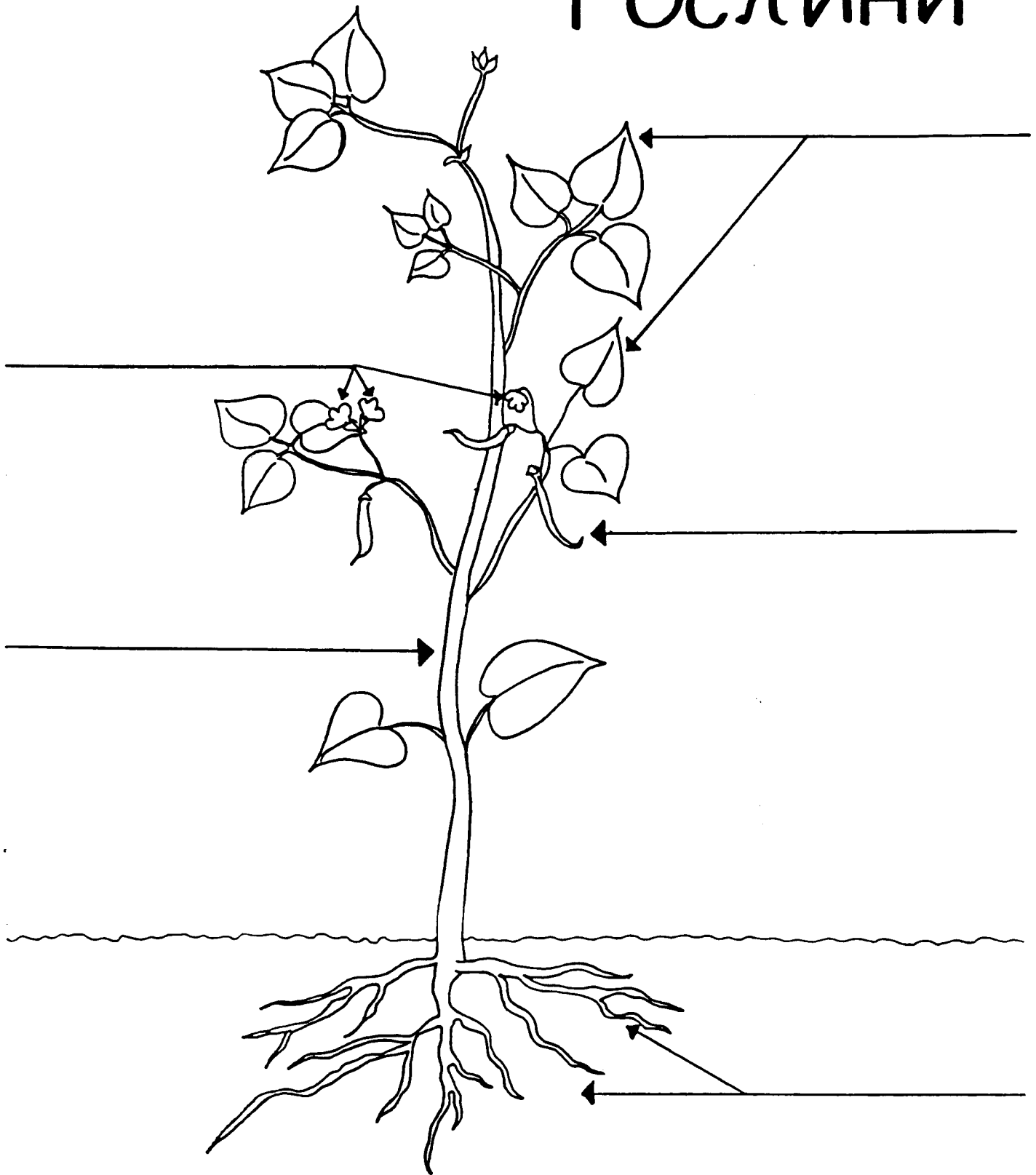

Частини Рослини

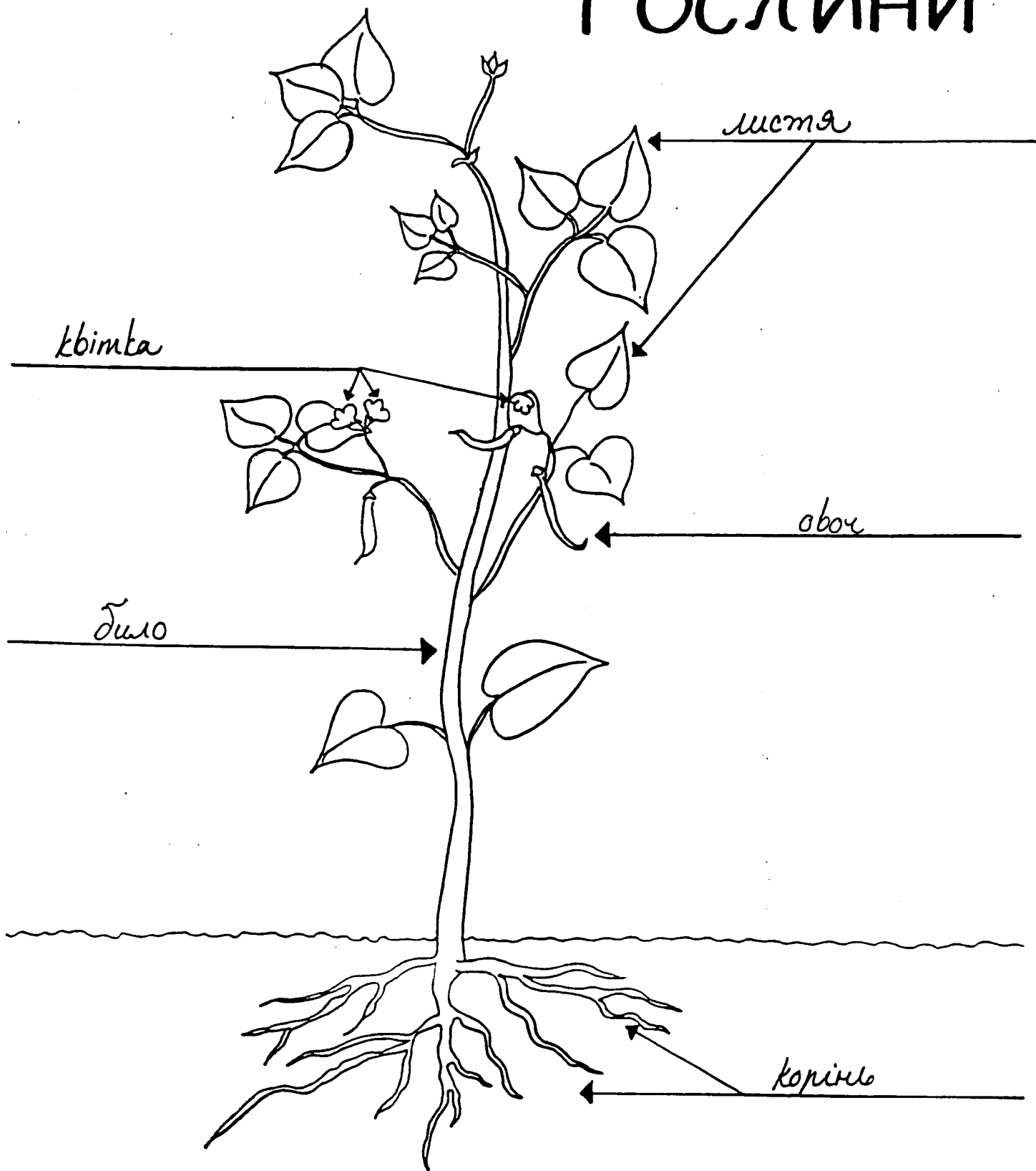

143 ЯК РОСЛИНА ЖИВИТЬСЯ

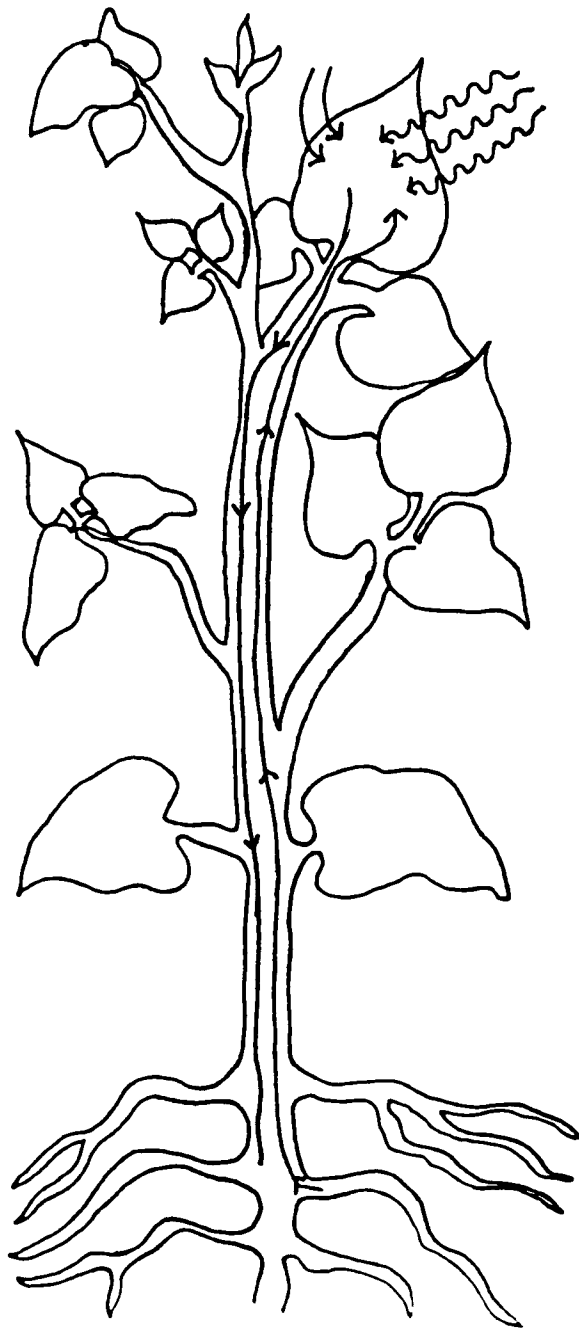

Рослина потребує води, мінералів, двоокис вугілля і сонця щоб рости.

На цьому рисунку, зазначи стрілку яка показує воду і мінерали **СИНИМ** олівцем, ту що показує двоокис вугілля **ЧЕРВОНИМ** олівцем, і ту що показує сонце **ЖОВТИМ** олівцем.

В листях твориться пожива для рослини. Зазначи стрілку яка показує як пожива розходитьься через рослину **ЗЕЛЕНИМ** олівцем.

ЯК РОСЛИНА ЖИВИТЬСЯ ¹⁴⁴

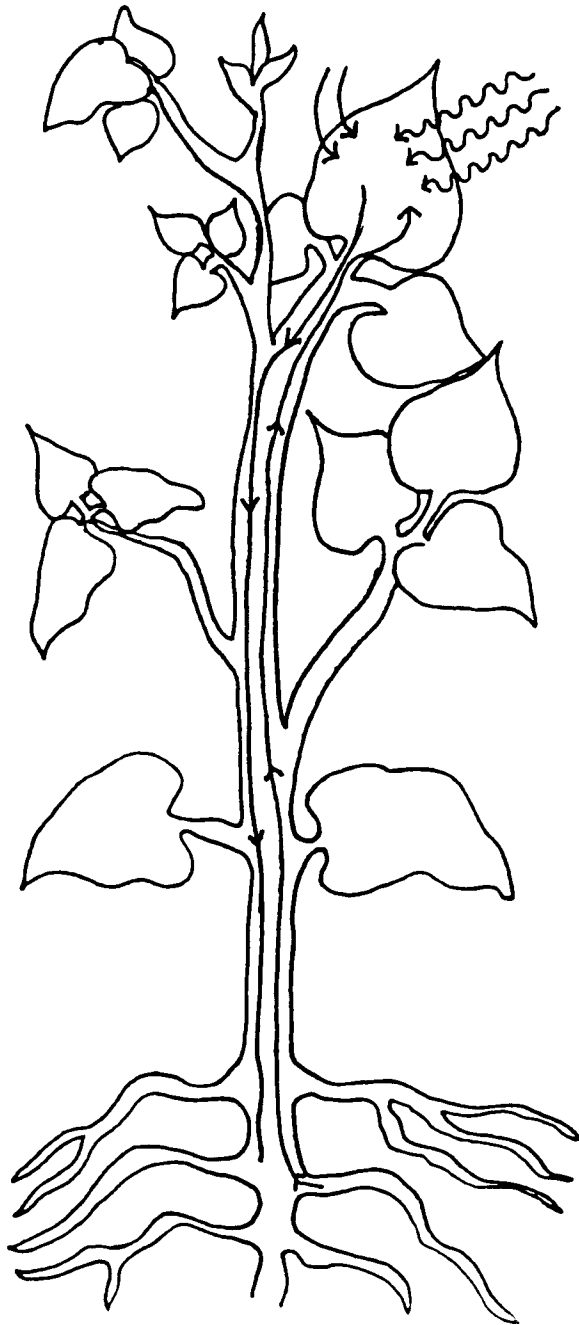

Рослина потребує води, мінералів, двокис вугілля і сонця щоб рости.

На цьому рисунку, зазначи стрілку яка показує воду і мінерали СИНИМ олівцем, ту що показує двокис вугілля ЧЕРВОНИМ олівцем, і ту що показує сонце ЖОВТИМ олівцем.

В листях твориться пожива для рослини. Зазначи стрілку яка показує як пожива розходитьсь через рослину ЗЕЛЕНИМ олівцем.

ЗВІАКИ БЕРЕТЬСЯ ОВОЧ ?

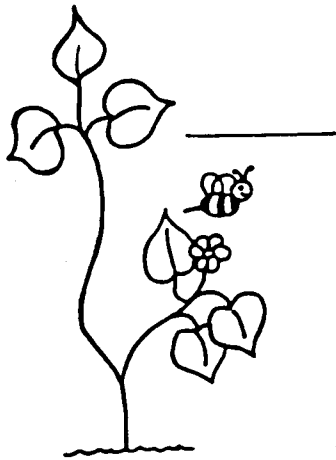

Сіючи на другу квітку, бджола залишає на ній пилок.

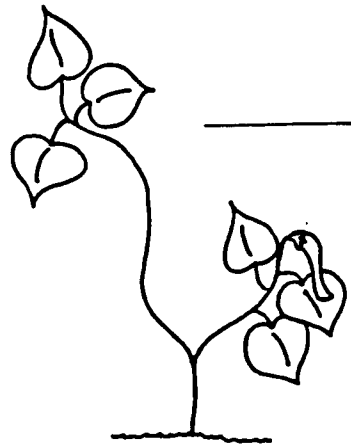

З цих змін родяться зернятка. Овоч охороняє ці зернятка.

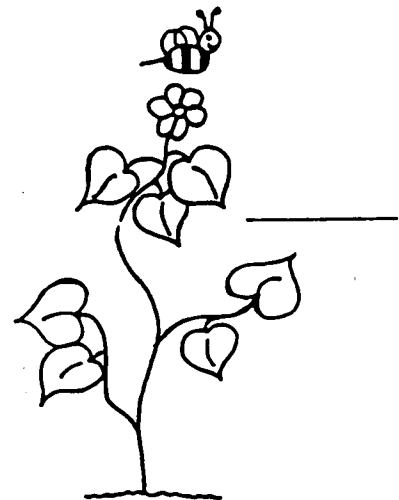

Бджола, сіючи на квітку, набирає на себе пилок. Бджола перелітає до другої квітки.



Цей пилок спричиняє різні зміни в квітці.

Визначи ці рисунки числами, щоб показати звідки береться овоч.

ЗВІАКИ БЕРЕТЬСЯ ОВОЧ ?

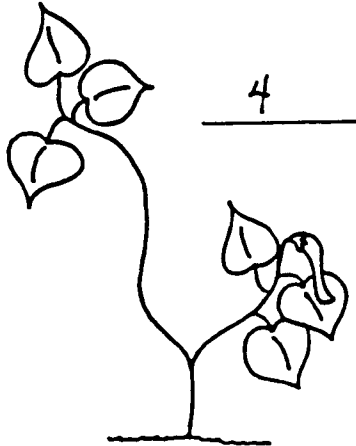

З цих змін родяться зернятка. Овоч охоронює ці зернятка.

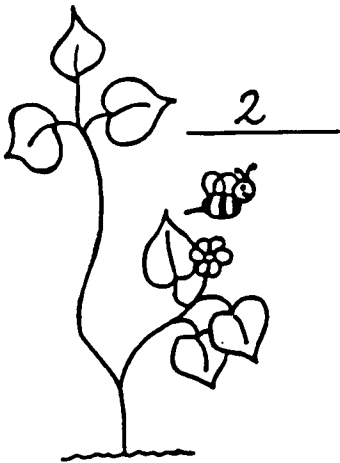

Сіючи на другу квітку, бджола залишає на ній пилок.

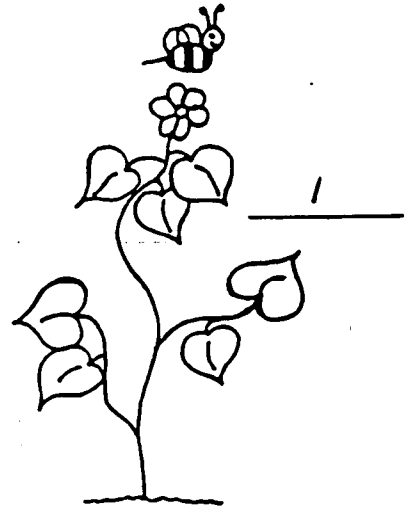

Бджола, сіючи на квітку, набирає на себе пилок. Бджола перелітає до другої квітки.

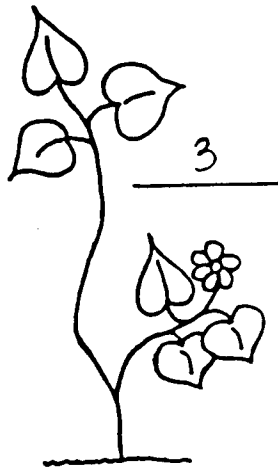

Цей пилок спричинює різні зміни в квітці.

Визначи ці рисунки числами, щоб показати звідки береться овоч.

НАЗВИ ТРИ ЛІЧНИЧІ ЗЕЛІ, ТА НАПИШИ ДО ЧОГО
ВОНИ СЛУЖАТЬ І ЯК ЇХ
ПРИГОТОВИТИ.

1

НАЗВА _____

2.

НАЗВА _____

3.

НАЗВА _____

НАЗВИ ТРИ ЛІЧНИЧІ ЗЕЛІ, ТІ НАПИШИ ДО ЧОГО
ВОНИ СЛУЖАТЬ І ЯК ЇХ

ПРИГОТОВИТИ.

* Представ дітям кілька зел,
і заї кожна виділяє собі три
і опише їх.

1

НАЗВА _____

2.

НАЗВА _____

3.

НАЗВА _____

ЯК НАЗИВАЮТЬСЯ ЦІ КВІТИ?

КОТРІ З ЦИХ КВІТОК МОЖНА ЗНАЙТИ В УКРАЇНСЬКОМУ ПАРКУ?
ЯКІ ІНШІ КВІТКИ РОСТУТЬ У ПАРКУ?

1. _____

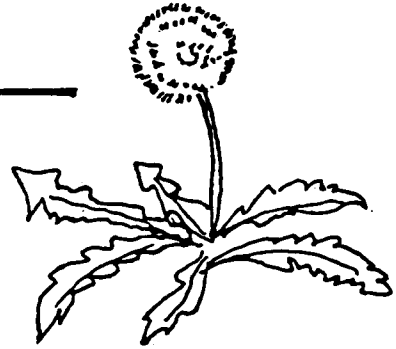

2. _____

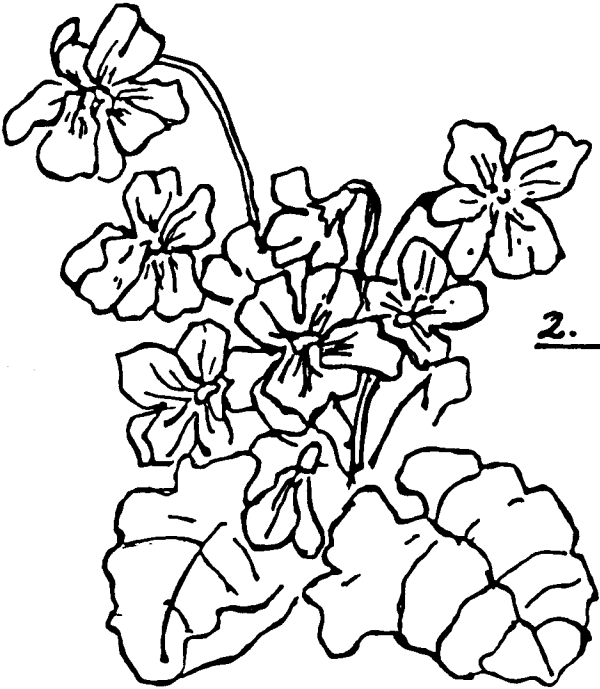

3. _____



4. _____

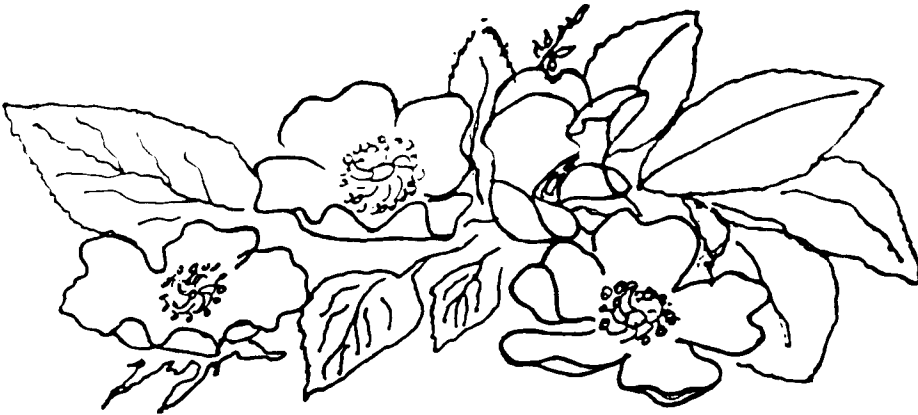

ЯК НАЗИВАЮТЬСЯ ЦІ КВІТИ?

КОТРИ З ЦИХ КВІТОК МОЖНА ЗНАЙТИ В УКРАЇНСЬКОМУ ПАРКУ?
ЯКІ ІНШІ КВІТКИ РОСТУТЬ У ПАРКУ?

1. кульбаба

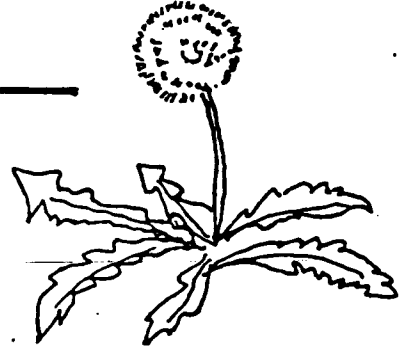

2. фіялка

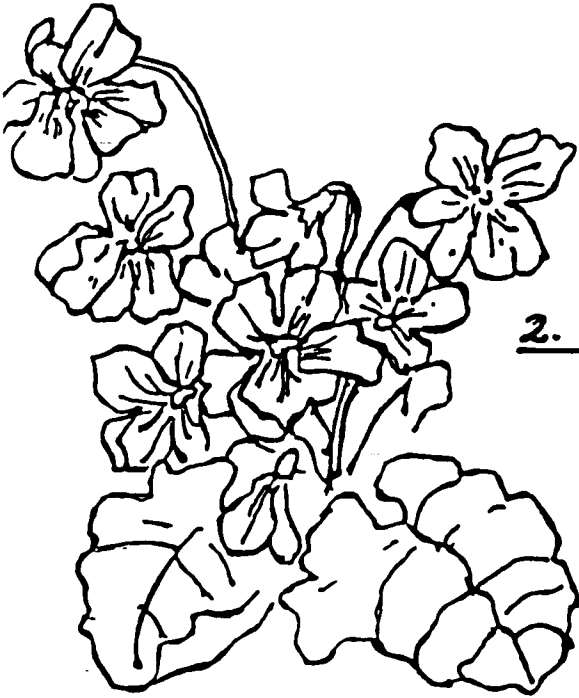

3. незабудки



4. дикі рози



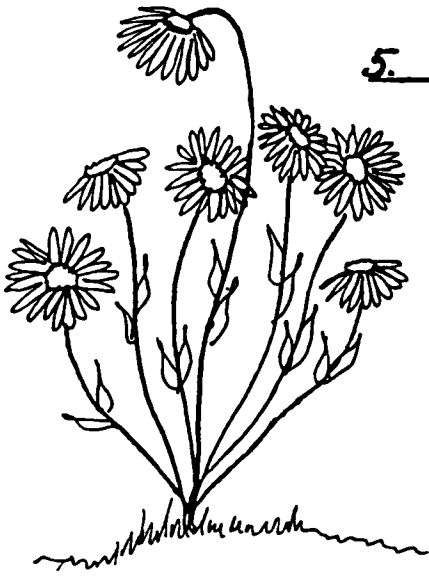

5. _____

6. _____

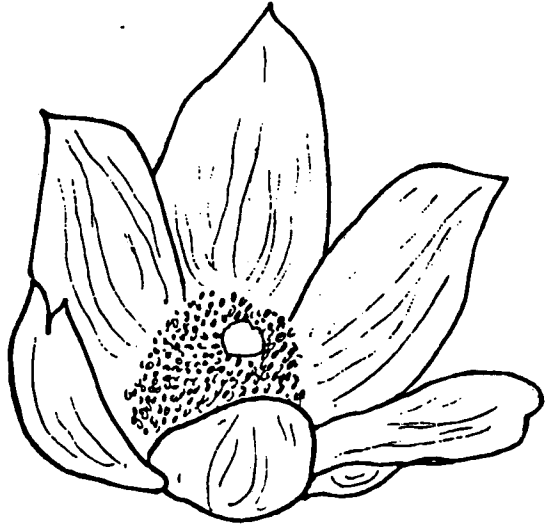

7. _____



8. _____



9. _____

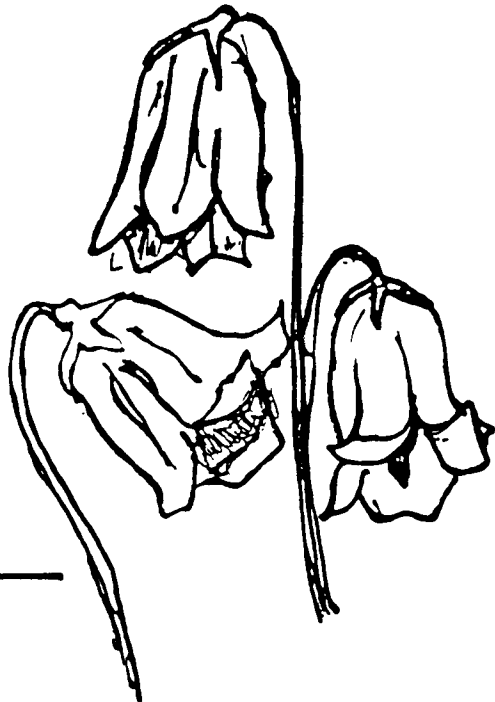

10. _____

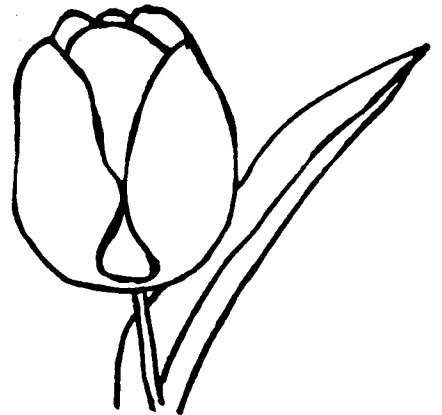

5. РОМЕЙКА

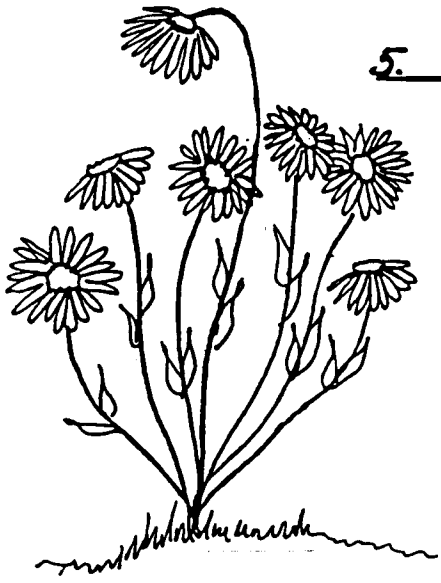

6. КРОКУС

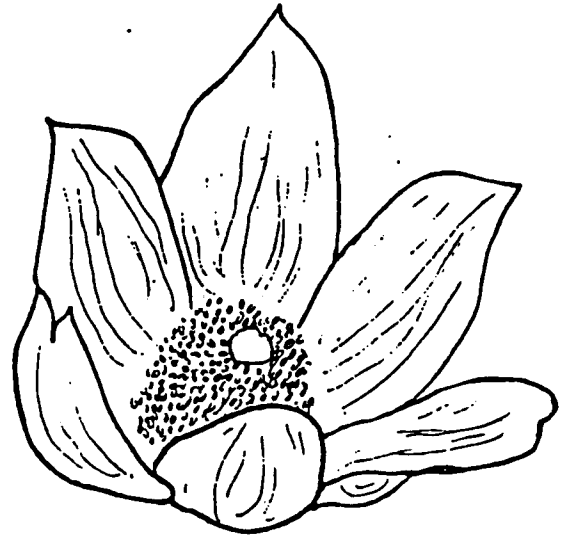

7. КОХВӘЛӘ



8. КОЙОШИҖКӘ

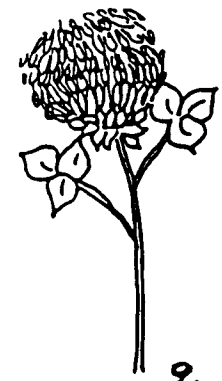

9. ТЮЛПӘН

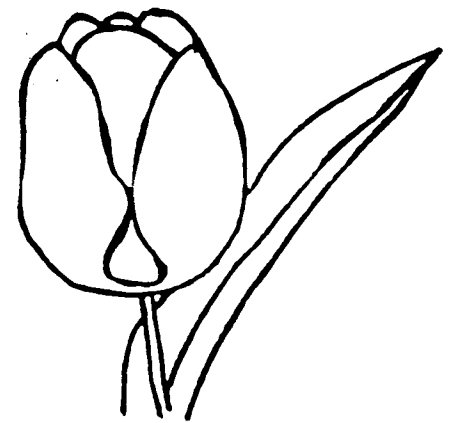

10. АЗЫНОЧКА

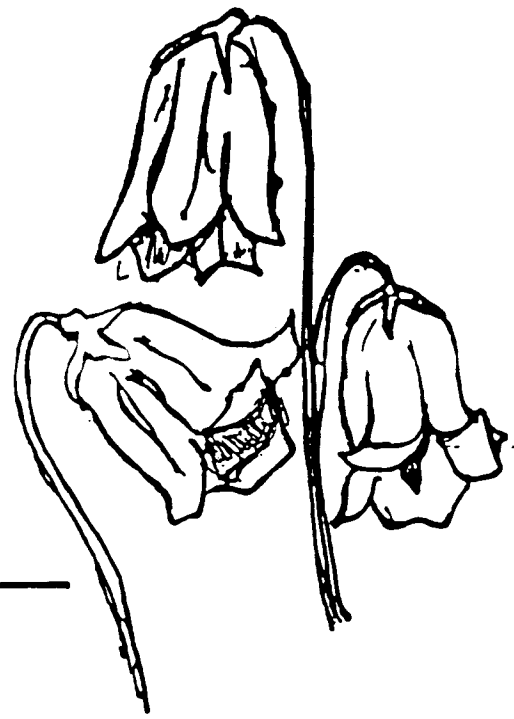

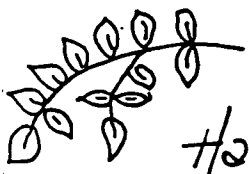

Напиши правильно назви цих квіток :

ЗУКОБ



МНОРЕ



ШЯСИНКО

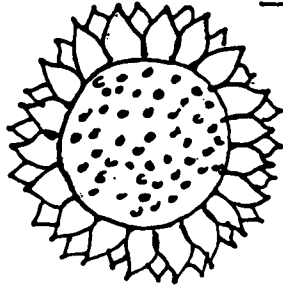

КАЯЛНІ



ЖРАО

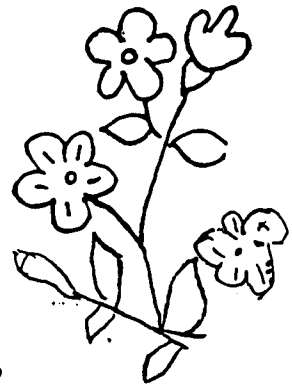
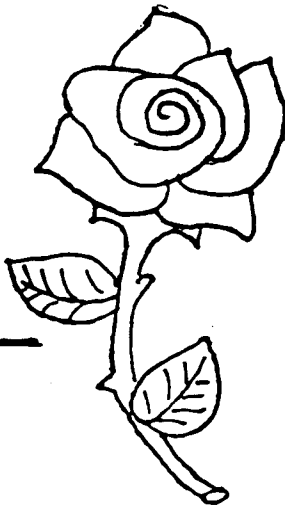

РАКВНОБІ



Б БАЛУБКА

ЛЯФКІА



БАЗНДЬУЕИК

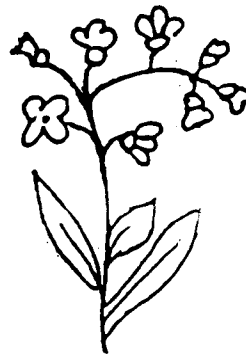

Напиши правильно назви цих квіток :

бузок

ЗУКОВ

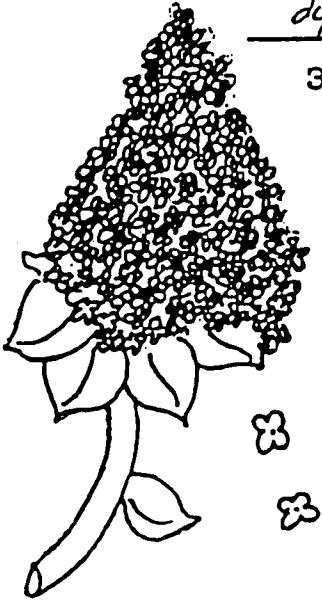

ромаш

МНОРЕ



соняшник

ШЯСИНКО

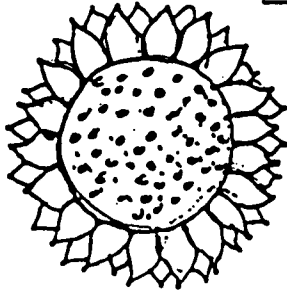

ювілія

ОКАЯЛНІ



роза

ЖРАО

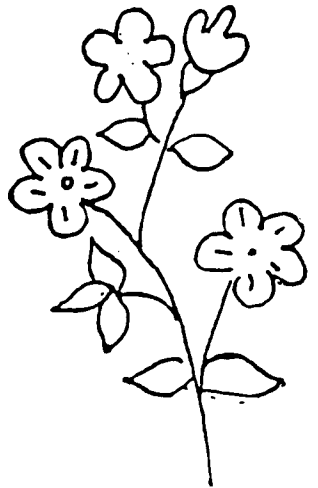
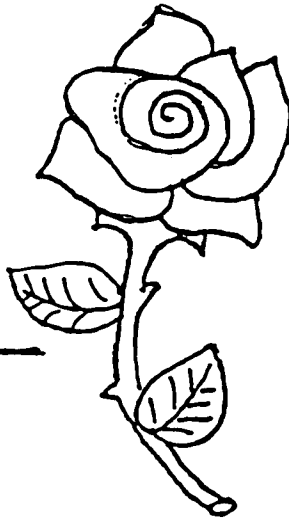

барвінок

РАКВНОБІ

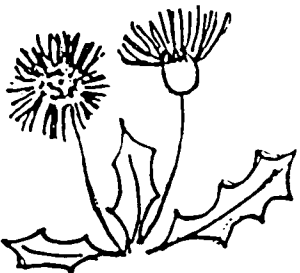

фіялка

ЛЯФКІА

низадурьки

БАЗНДЬУЕИК

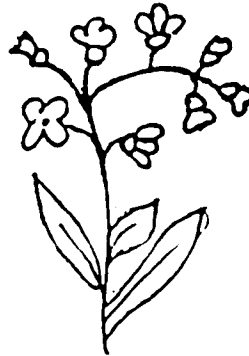

кульбаба

ЬБАЛУБКА

Навчися про листки!

НАПИШИ ПРИ КОЖНОМУ РИСУНКУ З ЯКОГО ДЕРЕВА ЧИ З ЯКОЇ РОСЛИНИ

ДАНИЙ ЛИСТОК.

КОТРИ З НИХ ЗНАЙДЕШ В УКРАЇНСЬКОМУ ПАРКУ?

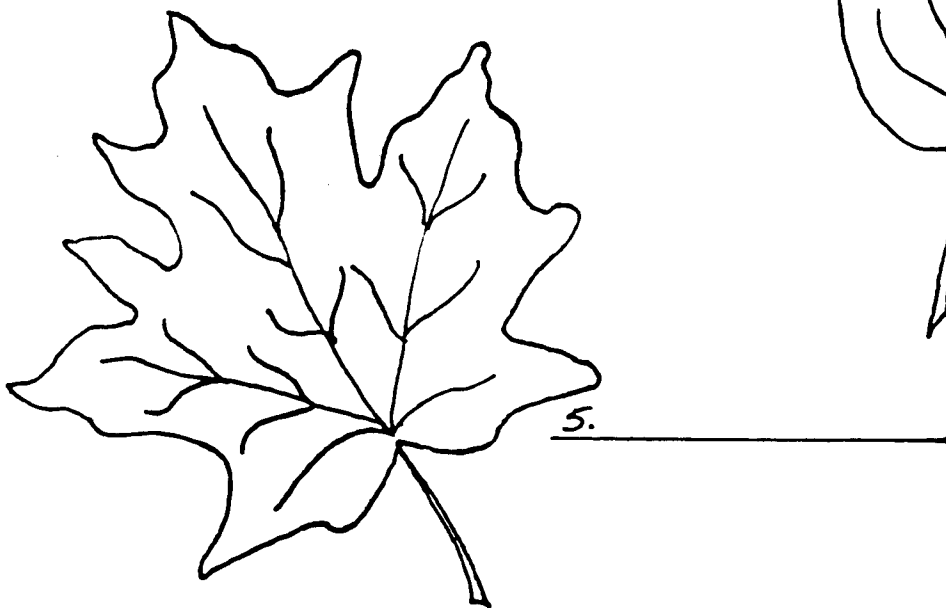
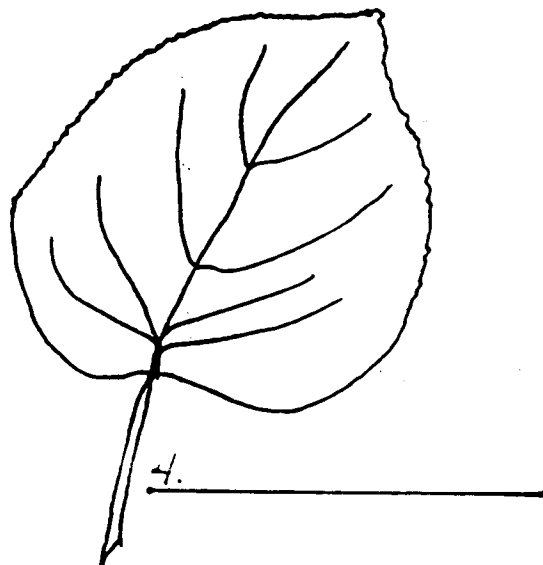
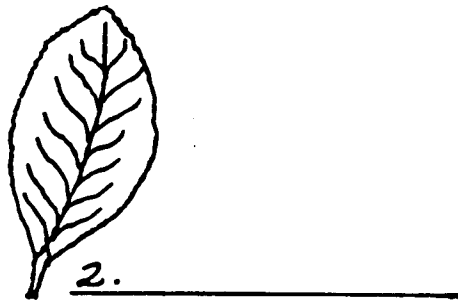
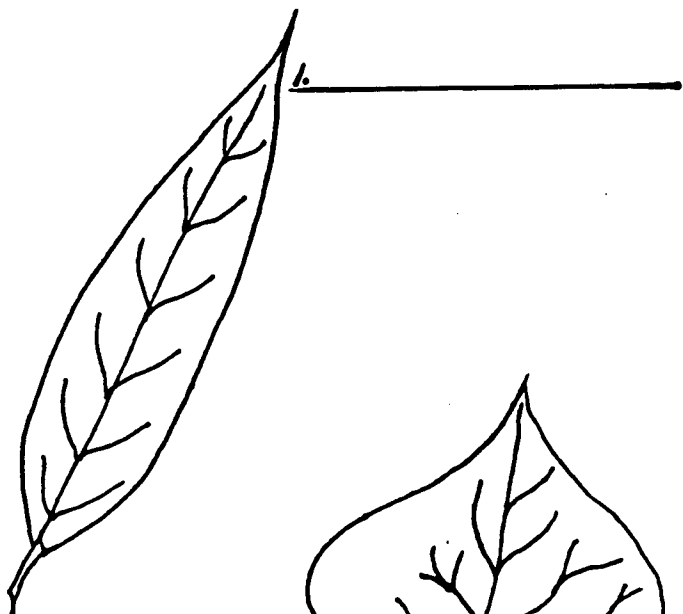

Навчися про листки!

НАПИШИ ПРИ КОЖНОМУ РИСУНКУ З ЯКОГО ДЕРЕВА ЧИ З ЯКОЇ РОСЛИНИ
ДАНИЙ ЛИСТОК.

КОТРІ З НИХ ЗНАЙДЕШ В УКРАЇНСЬКОМУ ПАРКУ?

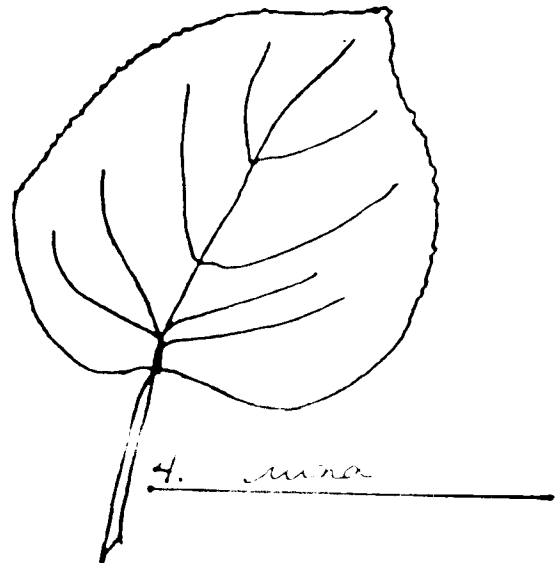
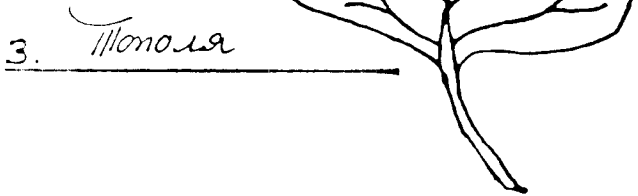
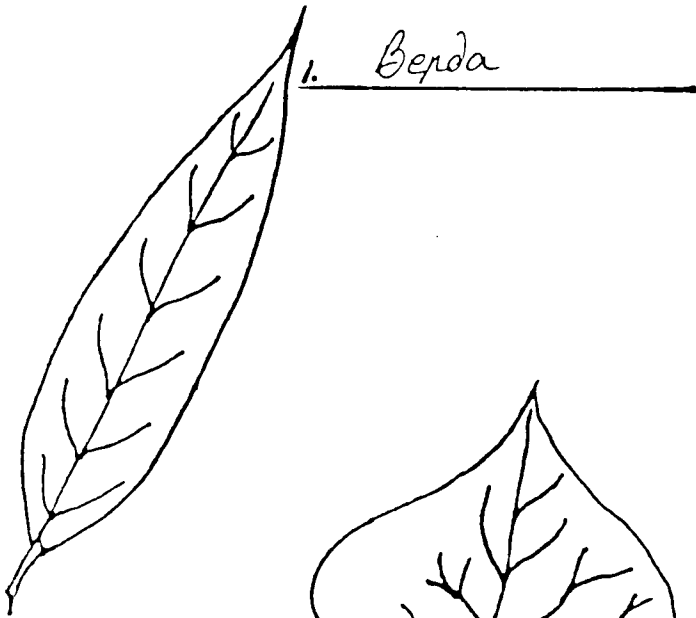

ЯКА РОСЛИНА МАЄ ЛИСТЯ ЯКЕ МОЖЕ УШКОДИТИ ШКІРУ ЛЮДИНИ?

ЗАЗНАЧИ ЦЕ ЛИСТЯ ЧЕРВОНИМ ХРЕСТИКОМ.

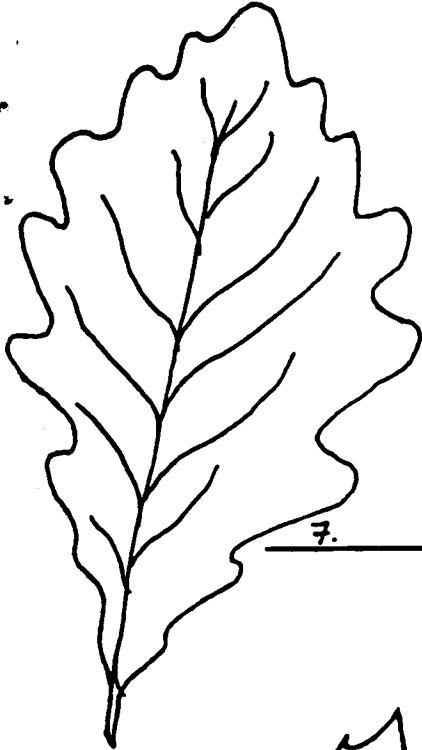

7.

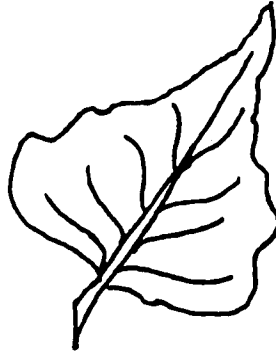

6.

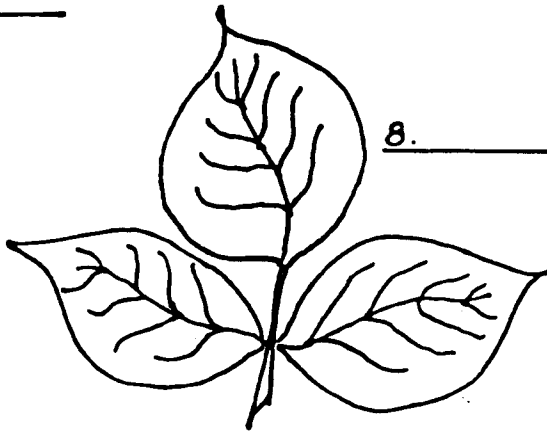

8.

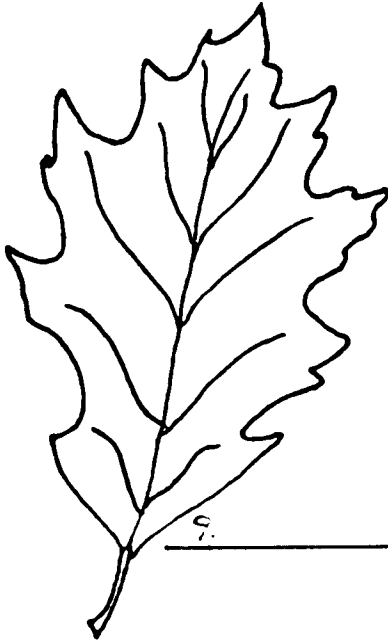

9.

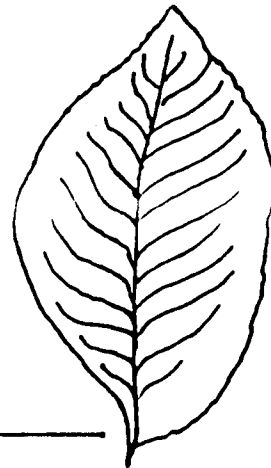

10.

ЯКА РОСЛИНА МАЄ ЛИСТЯ ЯКЕ МОЖЕ УШКОДИТИ ШКІРУ ЛЮДИНИ?

ЗАЗНАЧИ ЦЕ ЛИСТЯ ЧЕРВОНИМ ХРЕСТИКОМ.

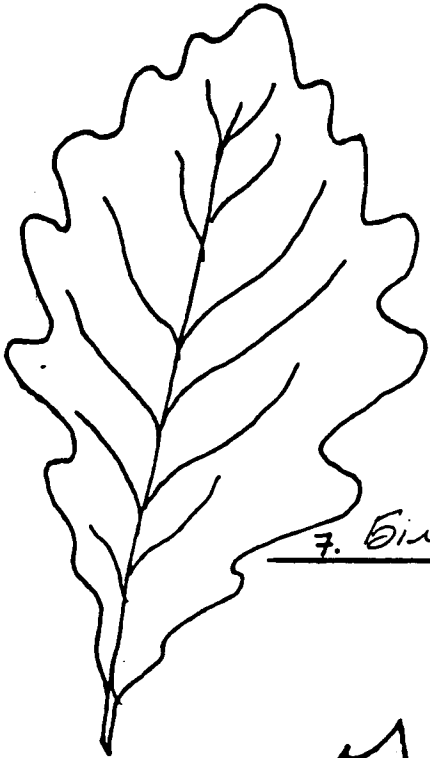

7. Білий дуб

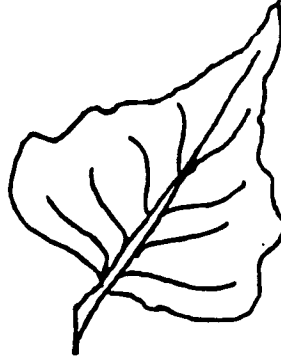

6. Береза

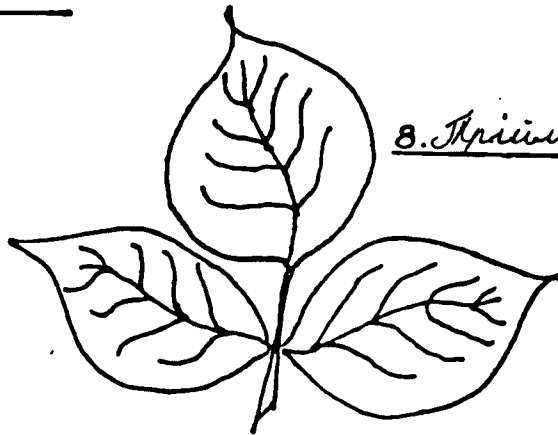

8. Трилиновий клен

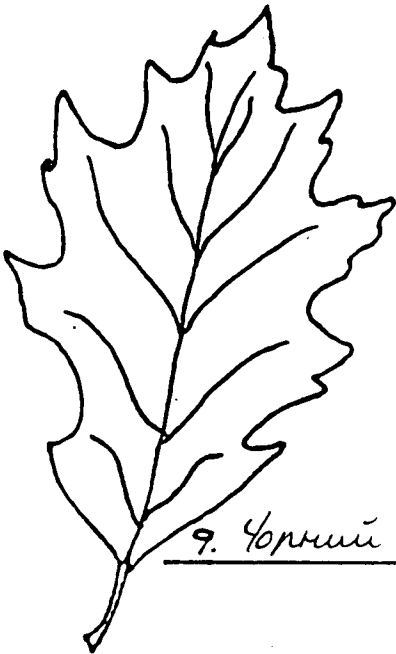

9. Чорний дуб

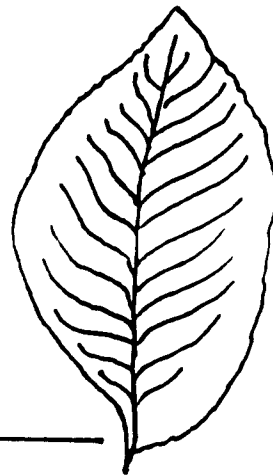

10. В'яз



В ніч Івана Купала цвіте квіт папороть.

ЯК ТИ ДУМАЄШ ВОНА ВИГЛЯДАЄ?

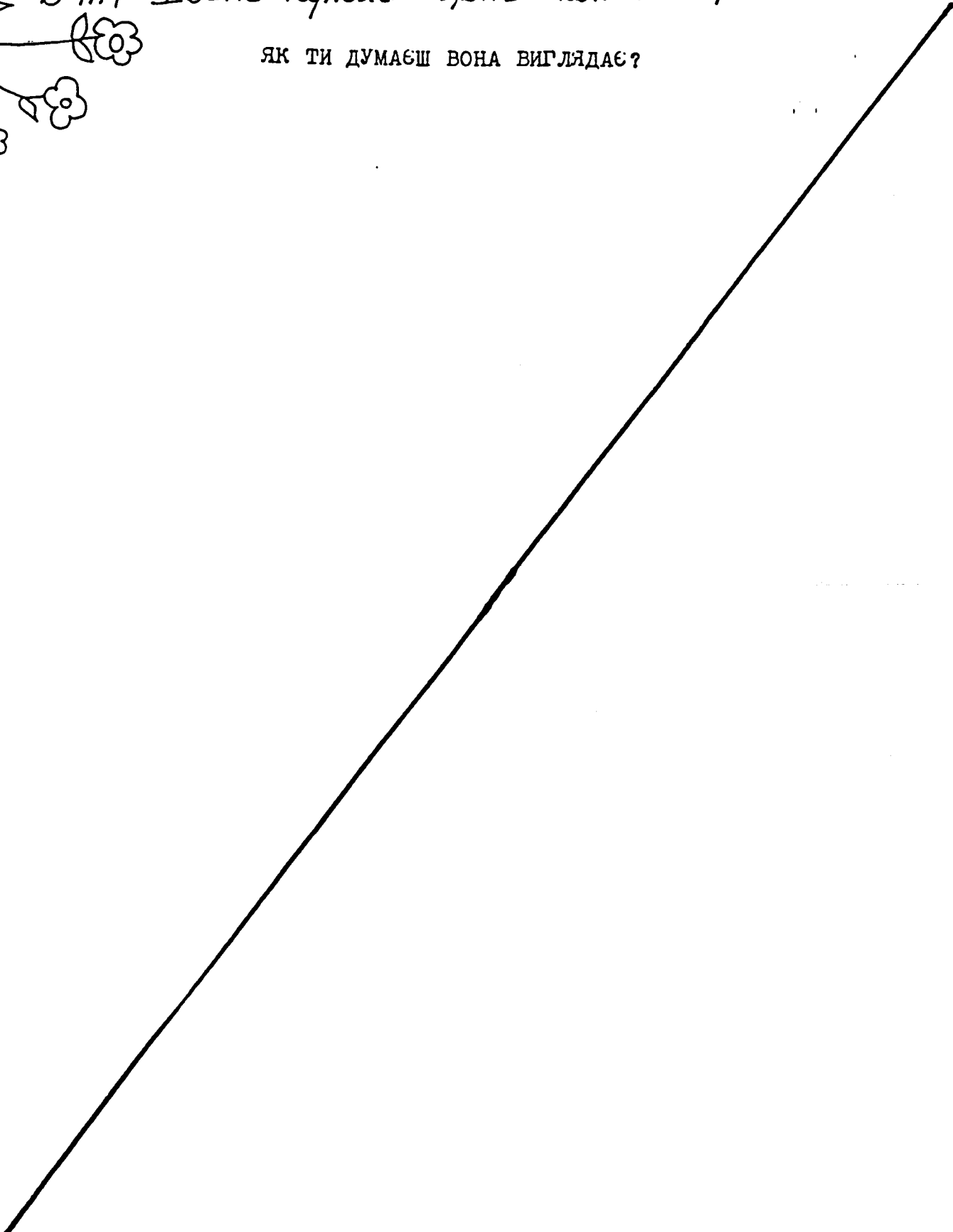

ЧОГО БИ ТИ БАЖАВ/БАЖАЛА, ЯКЩО ТИ Б ЇЇ ЗНАЙШОВ/ЗНАЙШЛА?

В ніч Івана Купала цвіте квіт папороть.

ЯК ТИ ДУМАЄШ ВОНА ВИГЛЯДАЄ?

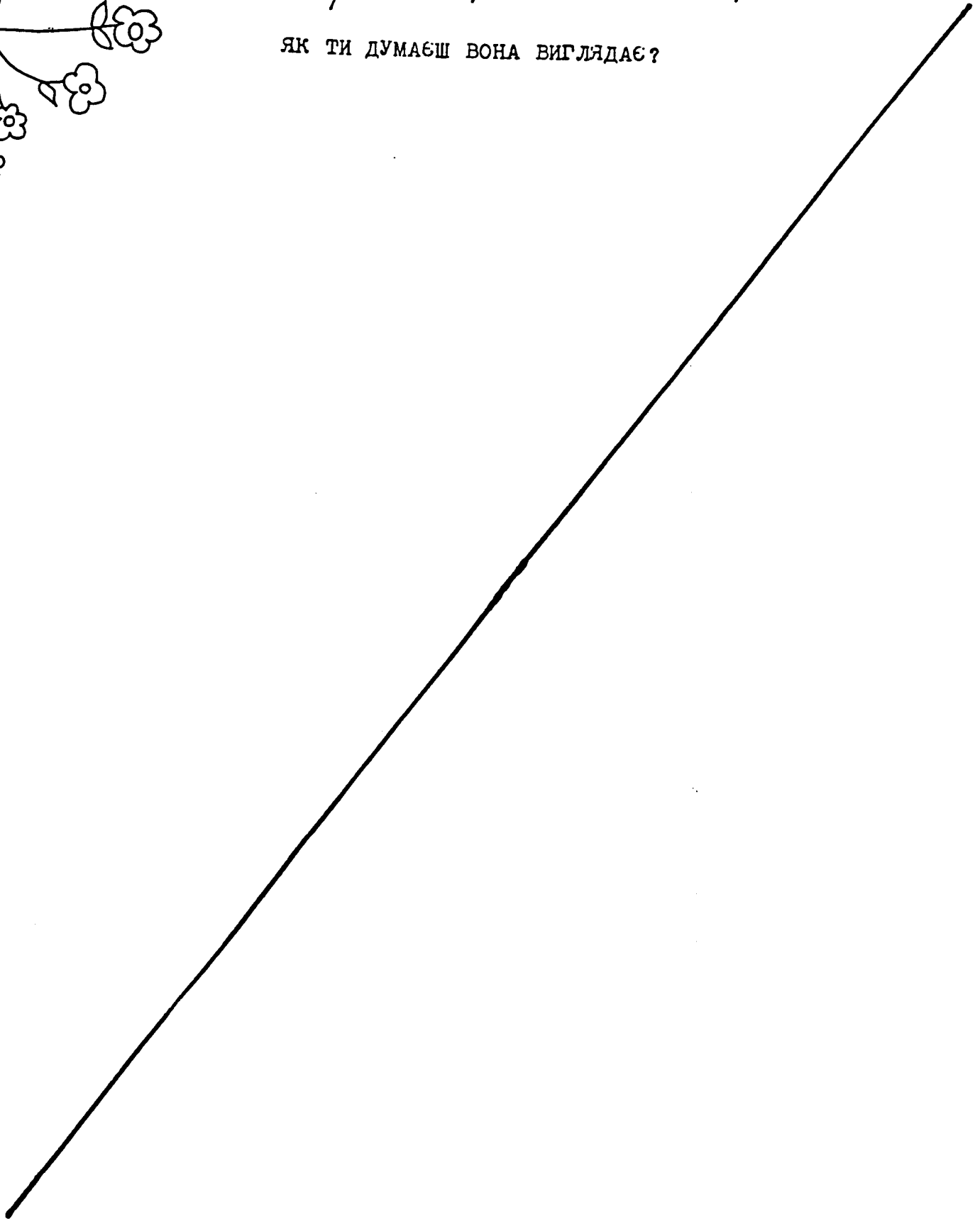

ЧОГО БИ ТИ БАЖАВ/БАЖАЛА, ЯКЩО ТИ Б ЇЇ ЗНАЙШОВ/ЗНАЙШЛА?

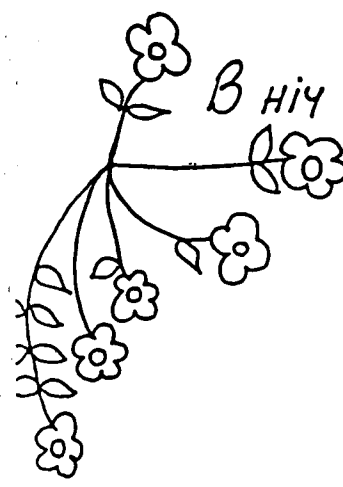

З М І С Т

Від Редакції.....	1
Вимоги вмілості.....	2
Перші сходи.....	3
Оповідання - гутірки.....	4
Майстрування, роботи.....	77
Пісні, танки.....	95
Ігри.....	113
Вірші.....	116
Різне.....	124
Робочий зошит.....	134



Бур'яни — злі вороги культурних рослин. Вони висмоктують з грядки вологу, затуляють корисним паросткам сонце

Побіда

Шивидия звичайна

Свиріпа

Пирій